

Střešní systém BRAMAC 7° 2018



Platí od 1. března 2018

STŘECHA NA CELÝ ŽIVOT

www.bramac.cz



STŘEŠNÍ SYSTÉM BRAMAC 7°

ZÁSADY PRO NAVRHOVÁNÍ STŘEŠNÍHO SYSTÉMU BRAMAC 7°

Střešní systém Bramac 7° je založen na upravené betonové střešní tašce Bramac MAX. Úprava spočívá v integraci ocelové zarážky proti zpětnému průniku vody do vodních žlábků pod hlavovým okrajem tašky. Stejným způsobem jsou upraveny betonové tvarovky – taška půlená, odvětrávací, krajní, zakončovací, protisněhová s hákem, nosná taška stoupací plošiny, taška bezpečnostního háku s výřezem, hromosvodová taška a mansardová taška. Bez této ocelové zarážky se v rámci systému Bramac 7° používají standardní pultové a lomené tašky. Systém doplňují další standardní tvarovky – hřebenáč, hromosvodový a ukončovací hřebenáč, uzávěra hřebene a další plastové a kovové střešní doplňky. Přehled všech prvků střešního systému Bramac 7° je uveden na následujících stránkách.

Kromě výše uvedené úpravy tašek je důležitou součástí systému Bramac 7° střešní fólie TOP RU Resistant (doplňková hydroizolační vrstva), která se zásadně pokládá na bednění.

Dokonalé utěsnění střešní fólie TOP RU Resistant je zajištěno pomocí:

- oboustranně integrované, separační fólii chráněné lepicí proužek podél horního a spodního okraje **difuzní fólie TOP RU Resistant** pro utěsnění v ploše, tzv. „lepení proužek na proužek“
- utěsnění perforací v oblasti kontralatí **těsnicí pěnou pod kontralatě**
- **lepící tmel** pro fólii TOP RU Resistant pro slepení příčných spojů fólie TOP RU Resistant a dalších spojů, kde nelze provést „lepení proužek na proužek“

Použití systémových prvků a vlastní provedení podle Pravidel pro montáž střešního systému Bramac 7° je jednou z podmínek pro poskytnutí 15leté záruky na funkci střechy.

ZÁKLADNÍ TECHNICKÉ POKYNY PRO NÁVRH SYSTÉMU BRAMAC 7°

Délkové překrytí tašek MAX 7° je min. 10,5 cm, což odpovídá vzdálenosti střešních latí max. 37,5 cm. Při vzdálenosti latí 37,0 až 37,5 cm lze na štítovou hranu navrhnout krajní tašky. Doporučujeme při návrhu střešní konstrukce vzít v úvahu skladebné rozměry krytiny, čímž se vyloučí jinak nezbytné zkracování tašek pod hřebenem, což je v tomto případě nevhodné, protože by byla odříznuta ocelová zarážka v hlavové oblasti tašky.

STŘEŠNÍ SYSTÉM BRAMAC 7° LZE NAVRHOVAT:

- pro oblast střešních sklonů 7° až 12°
- s ohledem na zatížení od sněhu do velikosti charakteristické hodnoty s_k max. 1,5 kN/m², tzn. v I. až III. sněhové oblasti bez ohledu na nadmořskou výšku
- pro délky kroků do 12 m

V rámci střešního systému Bramac 7° **nelze navrhovat a provádět** v oblasti sklonu 7° až 12° následující detaily, při nichž by jinak nemohla být poskytnuta 15letá záruka na funkci systému: střešní okna, výstupní okna, úžlabí, sněholamy a podobné systémy, solární kolektory a fotovoltaické panely integrované do krytiny apod.

Pracovní teplota pro použití těsnicí pěny pod kontralatě a lepicího tmelu pro fólii TOP RU Resistant musí být vyšší jak +7°C. Pouhé slepování pásů fólie TOP RU Resistant lze provádět již od -5°C. Střešní fólii TOP RU Resistant je nutné zakrýt krytinou nejpozději do 6 týdnů.

Střešní latě a kontralatě - nejmenší průřez střešních latí a kontralatí je 40x60 mm. Chemická ochrana bednění, kontralatí a latí není nutná. Pro připevnění kontralatí a latí se používají výhradně vruty o min. průměru 4,5 mm a délce odpovídající dvojnásobku tloušťky připevňovaných latí.

Okapní hrana - odvodnění doplňkové hydroizolační vrstvy v okapní hraně se navrhuje zásadně pomocí dvoudílných okapnic, které jsou součástí systému Bramac 7°. Žlaby jsou vždy níže položené s odvodněním střešní fólie TOP RU Resistant do žlabu. Žlaby je nutné osadit před montáží spodního dílu okapnice.

Napojení fólie TOP RU Resistant na střešní prostupy, jako jsou komínová tělesa, světlíky apod. se provádí pomocí Wakaflexu, podobně jako napojení krytiny na tyto prostupy.

Hřeben a nároží - střešní fólie TOP RU Resistant v oblasti hřebene a nároží je spojitá (tj. bez přerušení), nelze zde vytvářet odvětrávací otvory jako u tříplášťových střech. Pokud se nevažuje o zateplení po celé délce kroků, musí být prostor nezateplené půdy odvětráván, např. průvětrníky v obvodovém zdivu apod. Pro napojení hřebene a nároží na plochu střechy se používá výhradně Metalroll.

Zajištění tašek proti větru je třeba stanovit v souladu s ČSN EN 1991-1-4. K zajištění se používá příchytka tašky pozinkovaná (8 cm) - MX, MT, RO nebo stranová příchytka - oranžové značení (pro MX, MT). Více informací naleznete na: www.bramac.cz

Protisněhovou ochranu je nezbytné navrhnout podle schématu M1 (na každé 6. tašce je protisněhový hák v ploše střechy) až schématu M4 (na každé 3. tašce je protisněhový hák v ploše střechy) dle příslušné sněhové oblasti a sklonu střechy. Více informací naleznete v Pravidlech pro montáž střešního systému Bramac 7°.

Pro provedení prostupů střechou je nutné použít systém DuroVent MAX 7°. Ten se skládá ze speciální průchozí tašky DuroVent PLUS MAX 7°, která má integrovanou zarážku proti zpětnému průniku vody z PVC. Díky tomuto řešení lze použít ostatní standardní nástavce ze střešního systému BMI BRAMAC. Podmínkou je u každého prostupu použít soupravu pro napojení na doplňkovou hydroizolační vrstvu včetně utěsnění lepicí páskou Flexiroll ALU.

Pro pohyb na střeše je možno navrhovat stoupací plošiny, k jejichž montáži jsou třeba dvě nosné tašky MAX 7°, dva držáky stoupací plošiny MAX 7° a dále pak stoupací plošina šířky 41 nebo 88 cm.

Pro případné odchylky od těchto zásad je nezbytné si vyžádat pro jednotlivé případy písemný souhlas od firmy BRAMAC střešní systémy.

BRAMAC MAX 7°

POVRCHOVÁ ÚPRAVA
PROTECTOR
S NÁSROBNOU OCHRANOU



BRAMAC MAX 7° (M7)

Střešní systém Bramac 7° představuje sladěný střešní systém, který se skládá ze dvou základních komponent, ze střešní krytiny MAX 7° s povrchovou úpravou Protector a střešní fólie TOP RU Resistant (doplňková hydroizolační vrstva) a příslušenství. Ty jsou doplněny o další nezbytné střešní doplňky.

VÝHODY STŘEŠNÍHO SYSTÉMU BRAMAC 7°

- Vysoká ochrana střešní konstrukce s difuzně otevřenou doplňkovou hydroizolační vrstvou
- Nízké náklady na pokrytí
- Lepší včlenění střech s nízkým sklonem do stávajícího obrazu krajiny
- Kompletní střešní systém za příznivou cenu
- Lepší akustické vlastnosti než má např. plechová krytina

POVRCH A BARVY

- Hedvábně lesklý povrch s ochrannou vrstvou Protector, která zajišťuje odolnost proti oděru, barevnou stálost i lepší odolnost proti znečištění střechy
- 3 barevné odstíny

POVRCHOVÁ ÚPRAVA PROTECTOR

- Dodává taškám lesklý vzhled
- Zvyšuje ochranu střechy před zašpiněním, povětrnostními vlivy apod.

TECHNICKÉ ÚDAJE

Vzdálenost latí (VL):	370 - 375 mm
Způsob pokládky:	na střih
Krycí šířka:	330 mm
Závěsná délka:	458 mm
Spotřeba na m ² :	cca 8,1 ks
Hmotnost:	cca 5,0 kg/ ks
Bezpečný sklon:	22°
Minimální sklon:	7°

ROZMĚRY

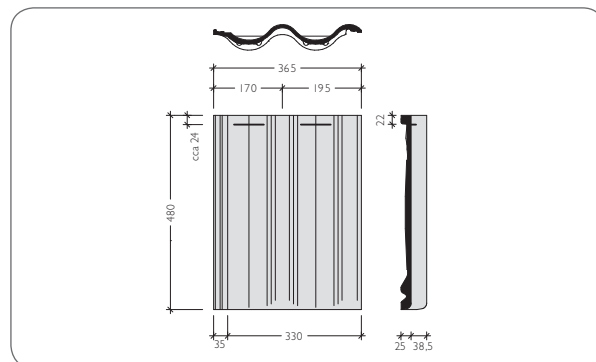

ZÁRUKA *

- 30 let záruka na kvalitu a mrazuvzdornost střešních tašek
- 15 let záruka na funkčnost střešního systému



cihlově červená



červenohnědá



ebenově černá

Pozn.: * Více informací na www.bramac.cz

Podmínkou pro poskytnutí záruky po dobu 15 let na funkčnost střešního systému Bramac 7° je:

- dodržení Pravidel pro montáž střešního systému Bramac 7° v aktuálním znění
- provedení proškolenou realizační firmou s certifikátem na střešní systém Bramac 7°

STŘEŠNÍ SYSTÉM BRAMAC 7°

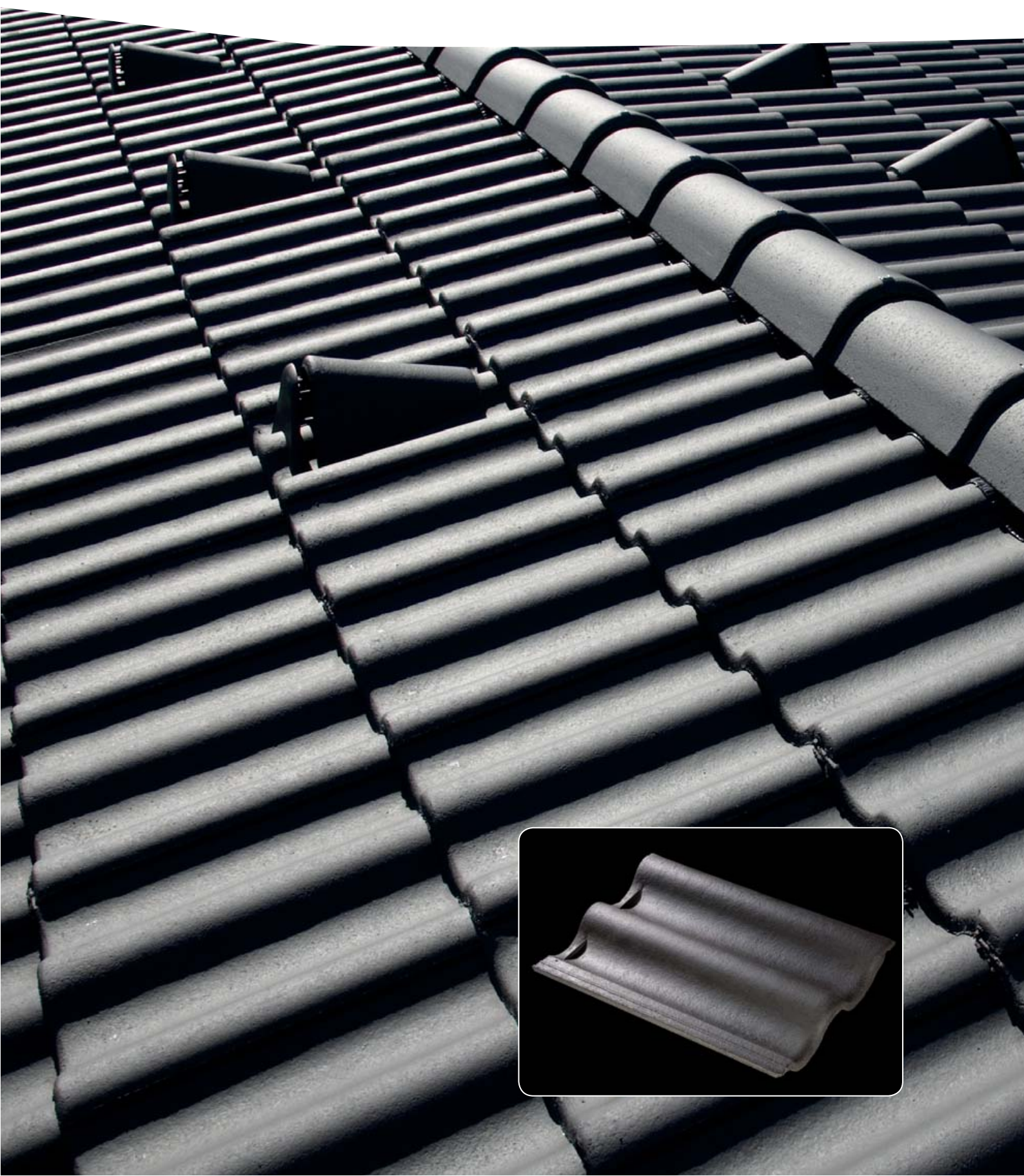



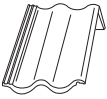



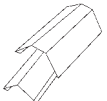

STŘEŠNÍ SYSTÉM BRAMAC 7°

	Název výrobku Popis použití Spotřeba	Počet ks ve svazku (na paletě)	Jednotka	Barva
				cihlově červená červenohnědá ebenově černá
Střešní tašky				
	Taška základní 1/1 - MAX 7° Spotřeba: cca 8,1 ks/m ²	42 (168)	1 ks	• • •
	Taška půlená 1/2 - MAX 7° Pro vyrovnání krycí a konstrukční šíře v ploše a napojení na nároží a úžlabí. Spotřeba: dle objednávky	1 (128)	1 ks	• • •
Odvětrání střechy				
	Odvětrávací taška s předsazeným krytem - MAX 7° Průřez odvětrání 50 cm ² . Spotřeba: min. 10 ks/100 m ² střechy	1 (26)	1 ks	• • •
Okraje střechy / štítová hrana				
	Krajní taška pravá, levá - MAX 7° Pro zakončení okrajů štítových hran. Spotřeba: cca 2,6 ks/1 m	1 (28)	1 ks	• • •
	Zakončovací taška - MAX 7° Pro zakončení plochy v levé štítové hraně, pravé napojení prostupů, solárních kolektorů a střešních oken. Spotřeba: dle objednávky	1	1 ks	• • •
Pult / mansardové a lomené tašky				
	Pultová taška základní 1/1 - MAX Pro zakončení pultové hrany. Spotřeba: 3 ks/1 m	1 (18)	1 ks	• • •
	Pultová taška půlená 1/2 - MAX Pro zakončení pultové hrany a pro vyrovnání krycí a konstrukční šíře v ploše. Spotřeba: dle objednávky	1 (18)	1 ks	• • •
	Rohová taška pultu pravá, levá - MAX Pro napojení pultové hrany na štítovou. Spotřeba: 1 ks pro napojení štítové a pultové hrany	1 (9)	1 ks	• • •
	Mansardová taška základní 1/1 - MAX 7° Pro napojení dvou ploch v mansardovém zlomu. Spotřeba: cca 3 ks/1 m	1	1 ks	• • •
	Mansardová taška půlená 1/2 - MAX 7° Pro vyrovnání krycí a konstrukční šíře v mansardovém zlomu. Spotřeba: dle objednávky	1	1 ks	• • •
	Mansardová taška krajní pravá, levá - MAX 7° Pro zakončení mansardového zlomu ve štítové hraně. Spotřeba: 1 ks na přechod mezi mansardovým zlomem a okrajem střechy	1	1 ks	• • •
	Lomená taška základní 1/1 - MAX Pro napojení dvou ploch v pultovém zlomu. Spotřeba: cca 3 ks/1 m	1	1 ks	• • •
	Lomená taška půlená 1/2 - MAX Pro vyrovnání krycí a konstrukční šíře v pultovém zlomu. Spotřeba: dle objednávky	1	1 ks	• • •

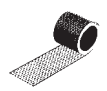
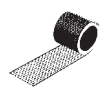
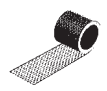











Pozn.: Betonové střešní tašky jsou vyráběny z přírodních materiálů. Drobné rozdíly v barvě a v povrchové struktuře jsou zcela normální a odpovídají požadavkům normy. K barevným rozdílům může dojít i během let vlivem povětrnostních podmínek a slunečního záření.

STŘEŠNÍ SYSTÉM BRAMAC 7°

	Název výrobku Popis použití Spotřeba	Počet ks ve svazku (na paletě)	Jednotka	Barva
				cihlově červená červenohnědá ebenově černá
Pult / mansardové a lomené tašky				
	Lomená taška krajní pravá, levá - MAX Pro zakončení pultového zlomu ve štítové hraně. Spotřeba: 1 ks na přechod mezi pultovým zlomem a okrajem střechy	1	1 ks	• • •
Okapní hrana				
	Dvoudílná okapnice pro MAX 7° Spodní okapnice pro odvodnění DHV do žlabu, horní okapnice chrání okapní lať. Spotřeba: 1ks (sada) / 2 m	sada	sada	• tmavohnědá •
	Větrací mřížka Ochrana proti vniknutí drobných živočichů pod krytinu v okapní hraně, pultu a v úžlabí. Délka 100 cm. Spotřeba: 1 ks/1 m	200 (3 600)	1 ks	černá
	Větrací mřížka univerzální Ochrana proti vniknutí drobných živočichů pod krytinu a zajištění přívodu vzduchu pod krytinu vlastním větracím průřezem 200 cm²/m. Délka 100 cm. Spotřeba: 1 ks/1 m	30 (720)	1 ks	černá
	Větrací pás okapní - 100 mm K zakrytí větracích otvorů v okapní hraně, pultu a u dalších detailů. Větrací průřez 560 cm²/m Spotřeba: 1 role/5 m	10 (500)	1 role	cihl. červená tmavohnědá černá
	Větrací pás okapní - 100 mm - velké balení K zakrytí větracích otvorů v okapní hraně, pultu a u dalších detailů. Větrací průřez 560 cm²/m Spotřeba: 1 role/50 m	1 (60)	1 role	cihl. červená tmavohnědá černá
	Větrací pás okapní - 80 mm K zakrytí větracích otvorů v okapní hraně, pultu a u dalších detailů. Větrací průřez 440 cm²/m Spotřeba: 1 role/5 m	10 (500)	1 role	cihl. červená tmavohnědá černá
	Větrací pás okapní ALU šířka 80 mm K zakrytí větracích otvorů v okapní hraně, pultu a u dalších detailů. Materiál: hliník Spotřeba: 1 role/5 m	1	1 role	tmavohnědá/ bílá cihl. červená/ černá
	Větrací pás okapní ALU šířka 100 mm K zakrytí větracích otvorů v okapní hraně, pultu a u dalších detailů. Materiál: hliník Spotřeba: 1 role/5 m	1	1 role	tmavohnědá/ bílá cihl. červená/ černá
Hřeben / nároží				
	Hřebenáč s jednou přichytkou Pro pokrývání hřebene a nároží. Spotřeba: cca 2,5 ks/1 m	36 (72)	1 ks	• • •
	Koncový hřebenáč s jedním vrutem Pro spodní zakončení nároží. Spotřeba: 1 ks/zakončení nároží	1 (100)	1 ks	• • •
	Rozdělovací hřebenáč s jedním vrutem Pro napojení hřebene a dvou nároží. Spotřeba: 1 ks pro napojení 1 hřebene a 2 nároží Pro sklony střech 15° až 55°	1 (40)	1 ks	• • •
	Rozdělovací hřebenáč - typ XS s jedním vrutem Pro napojení čtyř nároží. Spotřeba: 1 ks pro 4 nároží	1	1 ks	• • •











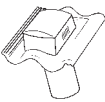

Pozn.: Chybí-li prvek v červenohnědé barvě, doporučujeme použít barvu tmavohnědou

STŘEŠNÍ SYSTÉM BRAMAC 7°













	Název výrobku Popis použití Spotřeba	Počet ks ve svazku (na paletě)	Jednotka	Barva
				cihlově červená červenohnědá ebenově černá
Hřeben / nároží				
	Uzávěra hřebene betonová s jednou přichytkou Pro zakončení hřebene sedlových střech. Spotřeba: 1 ks pro zakončení hřebene	1 (60)	1 ks	• • •
	Uzávěra hřebene PVC Pro zakončení hřebene sedlových střech. Spotřeba: 1 ks pro zakončení hřebene	60	1 ks	• tmavohnědá •
	Přichytka hřebenáče Pro bezpečné připevnění hřebenáčů k hřebenové/nárožní lati. Spotřeba: 1 ks/hřebenáč	50	1 ks	• tmavohnědá •
	Utěsňovací vrut Pro připevnění začátečního, rozdělovacího, zakončovacího hřebenáče a pro připevnění rohové tašky pultu levé. Spotřeba: 1 ks/připevnění		1 ks	černá
	Metalroll - větrací pás hřebene a nároží Pro napojení hřebene/nároží na plochu. Vrapovaný hliníkový pás s výztužnou hliníkovou mřížkou. Průřez odvětrání 150 cm ² /m. Variabilní šířka: 260 - 320 mm. Spotřeba: 1 role/5 m	4 (72)	1 role	cihl. červená tmavohnědá černá
Ochrana proti sesuvu sněhu				
	Protisněhový hák MAX 7° Ochrana střešních prvků před poškozením vlivem sesuvu sněhu. Spotřeba: 1,3-5 ks/m ² dle polohy a sklonu střechy	100	1 ks	cihl. červená červenohnědá černá
	Protisněhová taška s hákem - MAX 7° Ochrana střešních prvků před poškozením vlivem sesuvu sněhu. Spotřeba: 1,3-5 ks/m ² dle polohy a sklonu střechy	1(40)	1 ks	• • •
Pohyb po střeše				
	Nosná taška stoupací plošiny (bez držáku) - MAX 7° Bezpečný základ pro držák a stoupací plošinu. Spotřeba: 2 ks/plošina	1 (20)	1 ks	• • •
	Držák stoupací plošiny - MAX 7° Slouží k upevnění stoupací plošiny k nosné tašce a umožňuje její vyrovnaní do vodorovné polohy. Spotřeba: 2 ks/plošina	1	1 ks	• tmavohnědá •
	Stoupací plošina š. 41 cm Umožňuje pohyb po střeše. Hliníková plošina o rozměru 410 x 250 mm. Spotřeba: dle objednávky	1	1 ks	• tmavohnědá •
	Stoupací plošina š. 88 cm Umožňuje pohyb po střeše. Hliníková plošina o rozměru 880 x 250 mm. Spotřeba: dle objednávky	1	1 ks	• tmavohnědá •
	Taška bezpečnostního háku (taška s výřezem) - MAX 7° Umožňuje vstup bezpečnostního háku krytinou. Spotřeba: 1 ks k jedné sadě bezpečnostního háku	1	1 ks	• • •
	Sada bezpečnostního háku (bez tašky) K zavěšení žebříku nebo prostředků individuální ochrany proti pádu. Poznámka: nutné doplňkové opatření při montáži (viz Pravidla pro montáž střešního systému Bramac 7°)	1	1 ks	• • černá

Pozn.: Chybí-li prvek v červenohnědé barvě, doporučujeme použít barvu tmavohnědou

STŘEŠNÍ SYSTÉM BRAMAC 7°

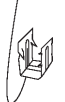







	Název výrobku Popis použití Spotřeba	Počet ks ve svazku (na paletě)	Jednotka	Barva
				cihl. červená červenohnědá ebenově černá
Prostupy střechou				
	Komplet odvětrání kanalizace DuroVent PLUS - MAX 7° (Js 100, Js 125) Slouží k prostupu stoupacího potrubí pro odvětrání kanalizace. Skládá se z:	1	komplet	cihl. červená červenohnědá černá
	• Kryt nástavce odvětrání kanalizace DuroVent PLUS K zakrytí nástavce DuroVent PLUS. Kryt nástavce je z plastu. Spotřeba: 1 ks na nástavec DuroVent PLUS		1 ks	cihl. červená červenohnědá černá
	• Nástavec tašky odvětrání kanalizace DuroVent PLUS Pro odvětrání kanalizace. Nástavec DuroVent PLUS je z plastu. Spotřeba: 1 ks/průchozí taška		1 ks	cihl. červená červenohnědá černá
	• Napojovací trubka DuroVent PLUS (Js 100, Js 125) Umožňuje vstup odvětrání kolmý na střešní rovinu. Napojovací trubka je z plastu. Spotřeba: 1 ks/průchozí taška		1 ks	černá
	• Průchozí taška DuroVent PLUS - MAX 7° Základní prvek systému prostupů DuroVent PLUS. Průchozí taška je z plastu. Spotřeba: 1 ks/prostup		1 ks	cihl. červená červenohnědá černá
	Komplet pro sanitární odvětrání DuroVent PLUS - MAX 7° (Js 100, Js 125) Slouží k prostupu stoupacího potrubí pro odvětrání sanity. Skládá se z:	1	komplet	cihl. červená červenohnědá černá
	• Kryt sanitárního nástavce DuroVent PLUS K zakrytí sanitárního nástavce DuroVent PLUS. Kryt sanitárního nástavce je z plastu. Spotřeba: 1 ks/sanitární nástavec DuroVent PLUS		1 ks	cihl. červená červenohnědá černá
	• Sanitární nástavec DuroVent PLUS Pro odvětrání koupelen, digestoří apod. Sanitární nástavec je z plastu. Spotřeba: 1 ks/průchozí taška		1 ks	cihl. červená červenohnědá černá
	• Napojovací trubka DuroVent PLUS (Js 100, Js 125) Umožňuje vstup odvětrání kolmý na střešní rovinu. Napojovací trubka je z plastu. Spotřeba: 1 ks/průchozí taška		1 ks	černá
	• Průchozí taška DuroVent PLUS - MAX 7° Základní prvek systému prostupů DuroVent PLUS. Průchozí taška je z plastu. Spotřeba: 1 ks/prostup		1 ks	cihl. červená červenohnědá černá
	Komplet pro anténu DuroVent - MAX 7° Slouží k prostupu tyče antény nebo paraboly satelitu. Skládá se z:	1	komplet	cihl. červená červenohnědá černá
	• Anténní nástavec (Ø 22 - 110 mm) Anténní nástavec je z plastu. Spotřeba: 1 ks/průchozí taška		1 ks	cihl. červená červenohnědá černá
	• Průchozí taška DuroVent - MAX 7° Základní prvek systému prostupů DuroVent. Průchozí taška je z plastu. Spotřeba: 1 ks/prostup		1 ks	cihl. červená červenohnědá černá

STŘEŠNÍ SYSTÉM BRAMAC 7°

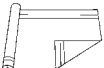
	Název výrobku Popis použití Spotřeba	Počet ks ve svazku (na paletě)	Jednotka	Barva
				cihlově červená červenohnědá ebenově černá
Prostupy střechou				
	Komplet pro odkouření turbokotle DuroVent - MAX 7° Slouží k prostupu vlastního dvoutrubkového vývodu odkouření plynových kotlů u nějž vnitřní plášť nemá vyšší teplotu než 85°. Skládá se z:	1	komplet	cihl. červená červenohnědá černá
	• Nástavec pro odkouření turbokotle (Ø 116, 128 mm) K prostupu dvouplášťové trubky odkouření turbokotle. V průměrech 116 a 128 mm. Nástavec je z plastu. Spotřeba: 1 ks/prostupová taška		1 ks	cihl. červená červenohnědá černá
	• Průchozí taška DuroVent - MAX 7° Základní prvek systému prostupů DuroVent. Průchozí taška je z plastu. Spotřeba: 1 ks/prostup		1 ks	cihl. červená červenohnědá černá
	Souprava pro napojení na doplňkovou hydroizolační vrstvu (Js 100, Js 125) Slouží ke snadnému a spolehlivému utěsnění prostupu napojovací trubky DuroVent PLUS doplňkovou hydroizolační vrstvou. Spotřeba: 1 ks/prostup	1	1 ks	černá
	Pružná spojka odvětrání (Js 100, Js 125) K napojení svislého kanalizačního potrubí na napojovací trubku DuroVent PLUS. Spotřeba: 1 ks/prostup	10/6	1 ks	šedá
	Redukční prvek (Js 100/70) K napojení svislého kanalizačního potrubí o menším průměru na pružnou spojku odvětrání. Redukční prvek je z plastu. Spotřeba: 1 ks/prostup	20	1 ks	šedá
	Redukční prvek (Js 125/100) K napojení svislého kanalizačního potrubí o větším průměru na pružnou spojku odvětrání. Redukční prvek je z plastu. Spotřeba: 1 ks/prostup	20	1 ks	šedá
Zajištění proti větru, upevnění				
	Přichytka tašky pozinkovaná (8 cm) - MX, MT, RO Únosnost 0,15 kN/ks. Spotřeba: podle statického posouzení	500	1 ks	pozink
	Stranová přichytka tašky - určeno pro model MAX 7° - značeno oranžově Upevnění tašky bez náradí, určeno pro latě 60 x 40 mm. Únosnost: 0,15 kN/ks Spotřeba: 1 ks/střešní taška Prodej po krabicích (1 krabice = 250 ks přichytek)	250	1 ks	ušlechtilá korozivzdor- ná ocel
	Přichytka pro řezané tašky Pro jednoduché a rychlé upevnění řezaných tašek v nároží. Spotřeba: 1 ks/střešní taška	50	1 ks	nerez
Napojení střechy na zdi a komíny				
	Wakaflex 280 mm Pro napojení krytiny na prostupy a zvýšené konstrukce, např. komíny. Materiál: polyizobutylen. Spotřeba: podle velikosti prostupu. Návin: 1 role/5 m	4	1 m	cihl. červená tmavohnědá černá
	Wakaflex 370 mm Pro napojení krytiny na prostupy a zvýšené konstrukce, např. komíny. Materiál: polyizobutylen. Spotřeba: podle velikosti prostupu. Návin: 1 role/5 m	3	1 m	cihl. červená tmavohnědá černá
	Krycí lišta Wakaflexu Pro připevnění horního okraje Wakaflexu ke svislým plochám prostupů. Materiál: lakovaný hliníkový plech, délka lišty 240 cm. Oboustranně použitelná. Spotřeba: 1 ks/2,4 m	1	1 ks	cihl. červená tmavohnědá

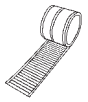
Pozn.: Chybí-li prvek v červenohnědé barvě, doporučujeme použít barvu tmavohnědou

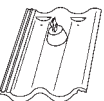
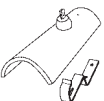
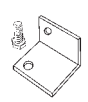
STŘEŠNÍ SYSTÉM BRAMAC 7°

	Název výrobku Popis použití Spotřeba	Počet ks ve svazku (na paletě)	Jednotka	Barva
				cihlově červená červenohnědá ebenově černá
Napojení střechy na zdi a komíny				
	Šroub ke krycí liště Wakaflexu Vrut s natloukací hmoždinkou. Spotřeba: 12 ks/lišta Wakaflexu	240	1 ks	pozink
	Těsnící tmel K Transparentní butylkaučukový tmel pro utěsnění lišty Wakaflexu, anténního nástavce apod. Obsah eurokartuše: 310 ml Spotřeba: cca 60 ml/m	1 ks	1 tuba (310 ml)	průhledný
Fólie a příslušenství				
	Difúzní fólie TOP RU Resistant Mimořádně pevná, difúzně otevřená doplňková hydroizolační vrstva odolná proti prostředkům preventivní ochrany dřeva, se dvěma lepicími pruhy. Použití: na bednění, na tepelnou izolaci, volně na krokve. Spotřeba: 1 role/ 75 m ²	(12)	1 m ²	zelená (lic fólie)
	Těsnící pěna pod kontralatě K utěsnění spáry mezi doplňkovou hydroizolační vrstvou a kontralatě. Spotřeba: 1 tuba/40 m	10	1 ks (tuba)	šedočerná
	Lepicí tmel pro fólie TOP RU Resistant Pro slepení pásů fólií TOP RU Resistant. Spotřeba: dle potřeby (cca 20 m/ tuba)	12	1 ks	šedočerná
	Flexiroll ALU 90 mm x 10 m Lepicí páska s vysokou roztažností pro vnější i vnitřní utěsnění prostupů doplňkové hydroizolační vrstvy. Spotřeba: 1 role/10 m	6	1 m	šedočerná
	Držák latě (pro hřeben a nároží) Pro připevnění hřebenové/nárožní latě. Materiál pozinkovaná ocel. Spotřeba na hřeben na každou vazbu, na nároží: 1 ks/0,6 m	300 (2 400)	1 ks	pozink
Připevnění hromosvodu				
	Hromosvodová taška - MAX 7° Pro upevnění vodiče hromosvodu bez potřeby úpravy tašek. Spotřeba: cca 1 ks/1 m	12 (24)	1 ks	• • •
	Hromosvodový hřebenáč s jednou příchytkou Pro upevnění vodiče hromosvodu na hřebeni a nároží. Spotřeba: cca 1 ks/0,8 m	11 (22)	1 ks	• • •
	Nástavec pro příčné vedení hromosvodu Pro vedení vodiče podél pultové hrany. Dodává se s nerezovým šroubem M8. Spotřeba: 1 ks /1 m	10	balení (10 ks)	nerez
Ostatní				
	Taška pro modulový držák - MAX 7° Pro upevnění modulového držáku nerez. Spotřeba: dle potřeby	1	1 ks	cihl. červená břidlic. černá
	Modulový držák nerez V kombinaci s nosnou taškou pro modulový držák tvoří technicky bezpečné řešení pro upevňovací soupravy fotovoltaických článků nebo nadstřešních solárních kolektorů. Spotřeba: dle potřeby	1	1 ks	nerez

STŘEŠNÍ SYSTÉM BRAMAC 7°



STŘEŠNÍ SYSTÉM BRAMAC 7° - INOVACE PRO STŘECHY O MALÉM SKLONU

Střešní taška Bramac MAX 7° vytváří v důsledku vlastní speciální konstrukce těsný vnější plášť střešní konstrukce.

Mimořádně kvalitní difuzní střešní fólie TOP RU Resistant poskytuje za předpokladu odborné montáže dodatečné zajištění proti průniku vody do níže ležících konstrukcí.

Střešní systém Bramac 7° poskytuje řadu výhod oproti dosavadnímu řešení konstrukcí střech o malých sklonech:

- charakteristický vzhled střech se skládanou krytinou není již doménou střech o velkém sklonu.

Tím se rozšiřuje i možnost použití stejné krytiny na těch detailech, které bylo nutné dosud zastřešovat plechem (pultové vikýře).

Celé zastřešení je možné řešit jednotným svrchním pláštěm, což umožňuje docílit vyššího stupně harmonického vzhledu, a to nejen vlastní střechy, ale i celé stavby.

- vysoká kvalita, funkčnost a životnost jednotlivých prvků systému Bramac 7° společně s odbornou montáží dávají předpoklady pro poskytnutí 15leté záruky na funkci střechy a 30leté záruky na kvalitu betonových tašek Bramac MAX 7°, a tím i nejvyšší stupeň bezpečí a jistoty konečnému spotřebiteli.
- proto firma BRAMAC organizuje odborná školená pro realizační firmy pro montáž střešního systému Bramac 7°.
- systémové díly navržené a zkušeny podle nejvyšších standardů kvality výrazně přesahují svoji životností a plnou funkčností záruční dobu.



STŘEŠNÍ SYSTÉM BRAMAC 7°

Montážní postup

PROVEDENÍ OKAPNÍ HRANY A POLOŽENÍ FÓLIE

TOP RU RESISTANT

- Žlabové háky zadlabat do bednění. Namontovat žlaby. Položit spodní díl okapnice.
- Difuzní fólie TOP RU Resistant se pokládá na bednění rovnoběžně s okapní hranou, potiskem vzhůru a probíhá pod kontralatěmi.
- Pás fólie vždy odvinovat tak, aby spodní lepicí proužek byl na rubu fólie a horní na lici.
- První pás fólie leží na okapnici, spodní okraj pásu lícuje se spodním okrajem bednění.
- Přichycení pásu se provádí sponkami podél horního okraje v oblasti překrytí.
- Vodorovný spoj dvou pásů fólie se provádí pomocí integrovaných lepicích proužků - tzv. "lepení proužek na proužek".
- Lepené spoje fólie TOP RU Resistant již nelze rozlepit. Došlo by ke zničení fólie!



DVOUDÍLNÁ OKAPNICE SYSTÉMU BRAMAC 7°

- Součástí systému Bramac 7° je dvoudílná okapnice.
- Spodní díl okapnice zasahuje cca do 1/3 šířky žlabu od zadní naválky.
- Délkové překrytí difuzní fólie TOP RU Resistant přes okapnici je cca 10 - 12 cm.

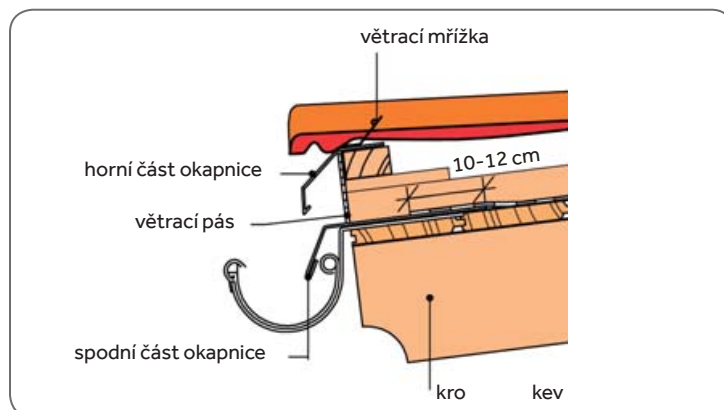

POUŽITÍ LEPICÍHO TMELU

- Všechny podélné (vodorovné) spoje, kde chybí jeden lepicí proužek, např. v oblasti hřebene, se musí utěsnit jednou "housenkou" lepicího tmelu.
- Příčný (svislý) spoj dvou pásů fólie se provádí s přesahem minimálně 12 cm a slepí se lepicím tmelem.
- Pokud svislý spoj není zakrytý kontralatí, musí se spoj utěsnit dvěma "housenkami" lepicího tmelu. Pokud je svislý spoj zakrytý kontralatí, spoj se utěsní jednou "housenkou" lepicího tmelu.
- Pomocí dvou "housenek" lepicího tmelu se utěsní všechny spoje, kde chybí integrované lepicí proužky (např. nároží).



STŘEŠNÍ SYSTÉM BRAMAC 7°

Montážní postup

MONTÁŽ KONTRALATÍ

- Kontralatě (i střešní latě) se upevňují výhradně vruty.
- Vyznačit polohu kontralatí ve směru okap – hřeben (po položení fólie již nejsou krokve shora viditelné)
- Položit kontralatě na budoucí konečnou pozici, od ní 2x překlopit kontralatě do strany (leží na zádech).
- Na střed kontralatě vytlačit souvislou housenku pěny a kontralatě překlopit zpět.
- Těsnící pěna expanduje, což je vidět na linii mezi kontralatí a fólií. Je nutné, aby se na této linii pěna vytlačila souvisle.

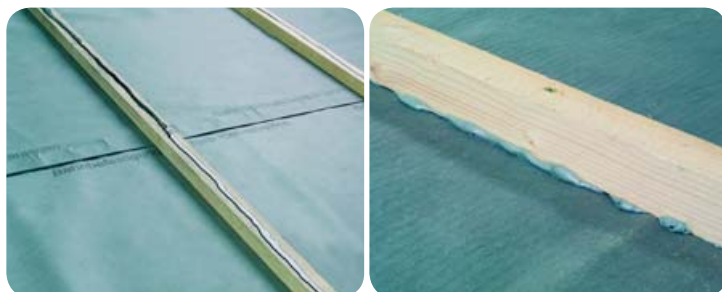

PROVEDENÍ KOMÍNOVÉHO PROSTUPU

- Pás fólie na pravé straně komína odstříhnout s vůlí 5 cm.
- Pás fólie na levé straně komína odstříhnout tak, aby překrýval pás na pravé straně nejméně o 12 cm.
- V oblasti délkového překrytí utěsnit příčný spoj lepicím tmelem.
- Napojení komínového tělesa na difuzní fólii TOP RU Resistant se provádí Wakaflexem. Začíná se na spodní straně směrem k okapu tak, aby cca polovina šířky pásu byla vytažena vzhůru na stěnu komína, nejméně o 4 cm nad horní plochu kontralatí. Poté se napojí boční plochy a nakonec strana směrem k hřebeni. Spoj Wakaflexu a fólie TOP RU Resistant dostatečně zajistit jednou "housenkou" lepicího tmelu nanesenou těsně podél okraje Wakaflexu.
- Nad komínem šikmo připevnit kus kontralatě k odvedení vody mimo komínový vstup. K montáži použít opět těsnící pěnu.
- Napojení krytiny na komínové těleso se provádí výhradně pomocí Wakaflexu včetně krycí lišty Wakaflexu a těsnícího tmelu K.

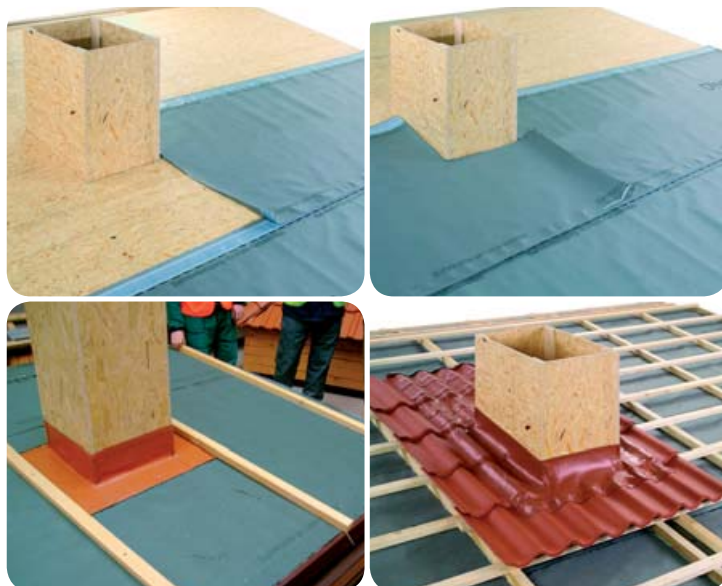

PROVEDENÍ PROSTUPŮ

- Při provádění vstupů střechou pro odvětrání kanalizace, pro anténní tyč apod. vždy používat soupravu pro napojení na doplňkovou hydroizolační vrstvu.
- Vyznačit polohu vstupu pomocí šablony, vyříznout korunovým vrtákem otvor v bednění a nasadit napojovací manžetu.
- Spáru mezi napojovací trubkou a manžetou utěsnit Flexirollem ALU, těsnící pěnou, těsnícím tmelem pro fólii TOP RU Resistant nebo tmelem K.
- Nad vstupem šikmo připevnit kus kontralatě k odvedení vody mimo komínový vstup. K montáži použít opět těsnící pěnu.
- Utěsnění anténní tyče na manžetu napojovací soupravy utěsnit Flexirolelem.



STŘEŠNÍ SYSTÉM BRAMAC 7°

Provedení detailů

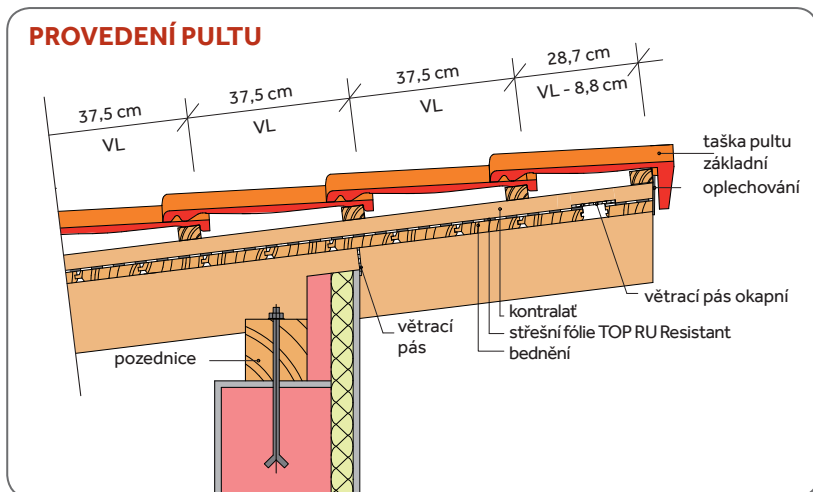

Detail pultové střechy s odvětráním v bednění

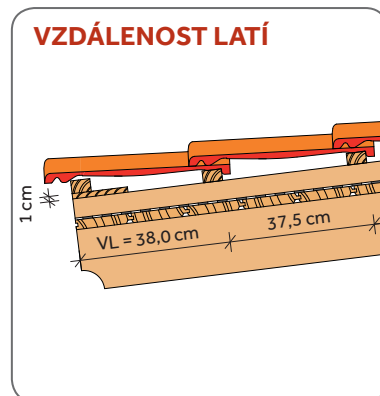

Vzdálenost první latě od okapní hrany je 38 cm, každá další lať je umístěna ve vzdálenosti 37,5 cm

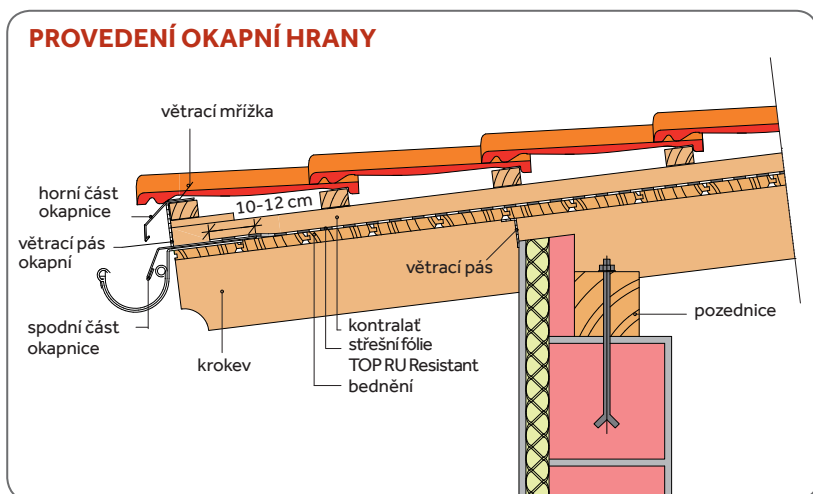

Detail odvodnění pojistné hydroizolace do žlabu

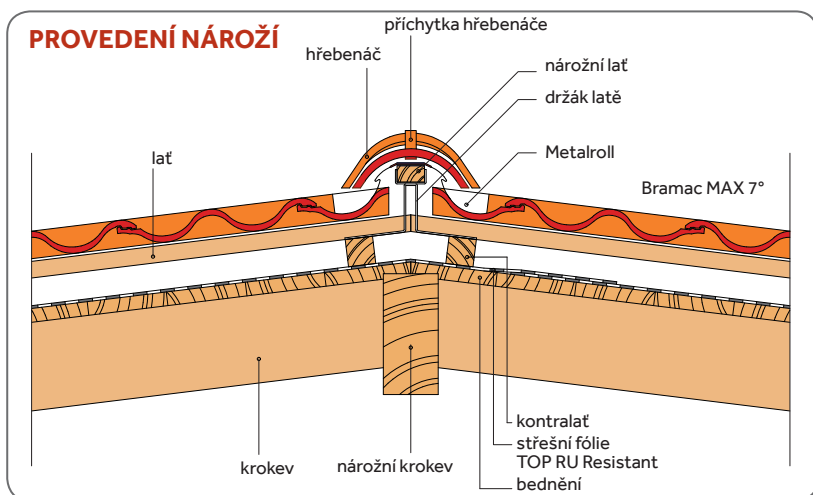

Odvětrání nároží provádíme výhradně větracím pásem Metalroll

STŘEŠNÍ SYSTÉM BRAMAC 7°

Provedení detailů

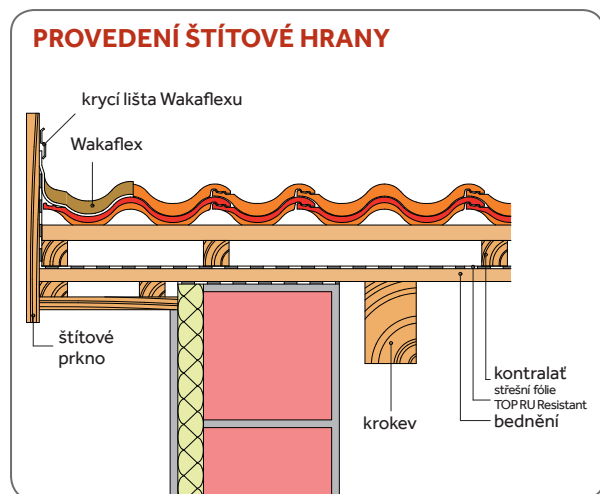

Varianta se štítovým prknem

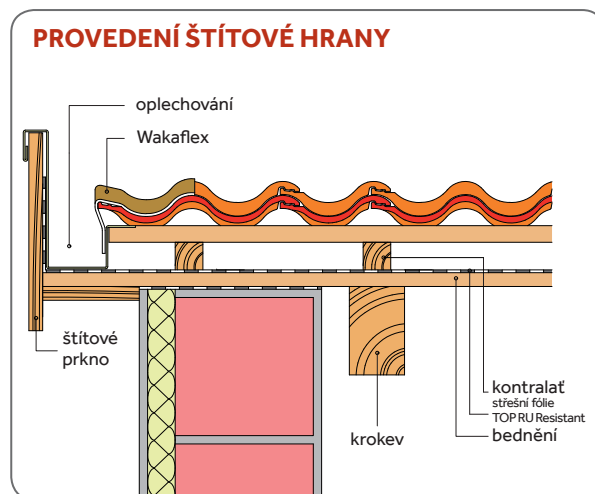

Varianta se štítovým prknem a žlabem

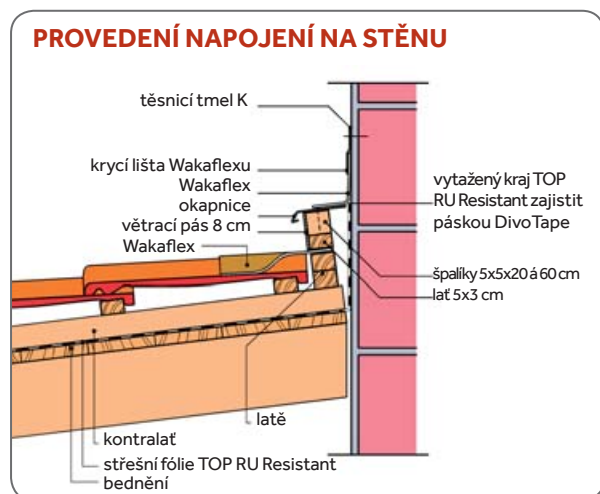

Provedení pomocí okapnice, větracího pásu a Wakaflexu

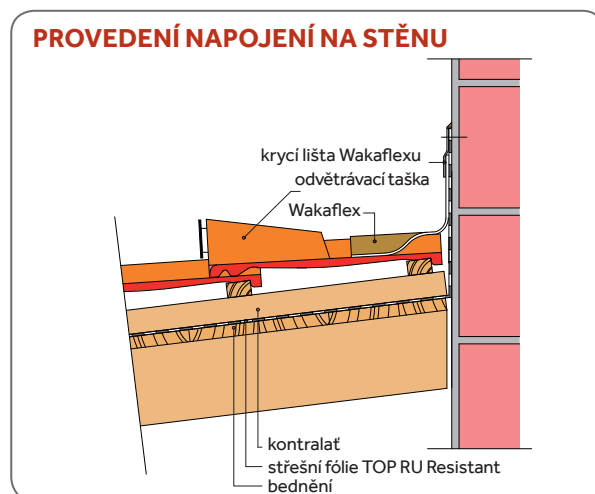

Provedení pomocí Wakaflexu a odvětrávací tašky

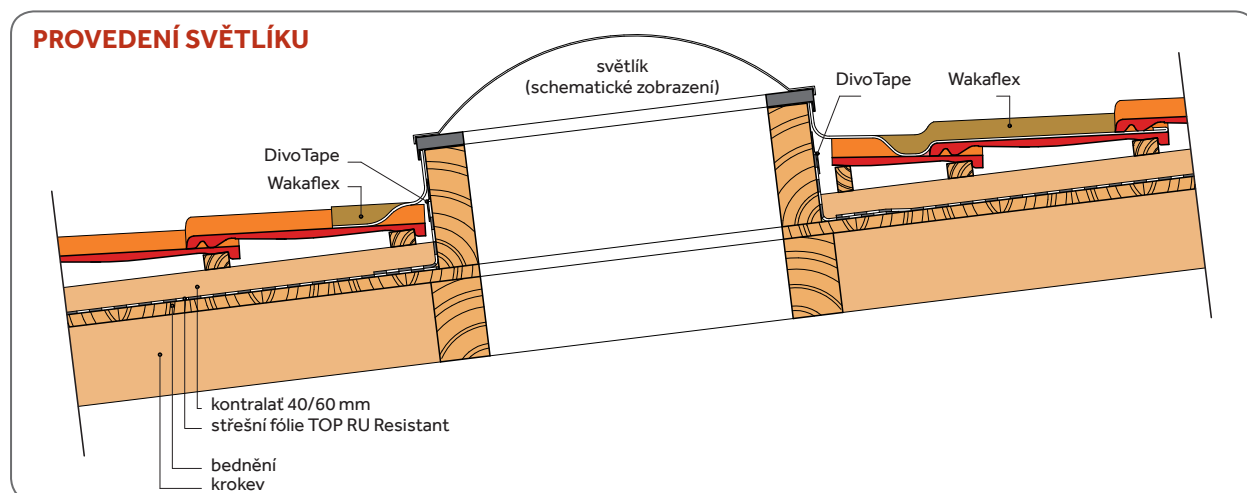

Provedení pomocí Wakaflexu

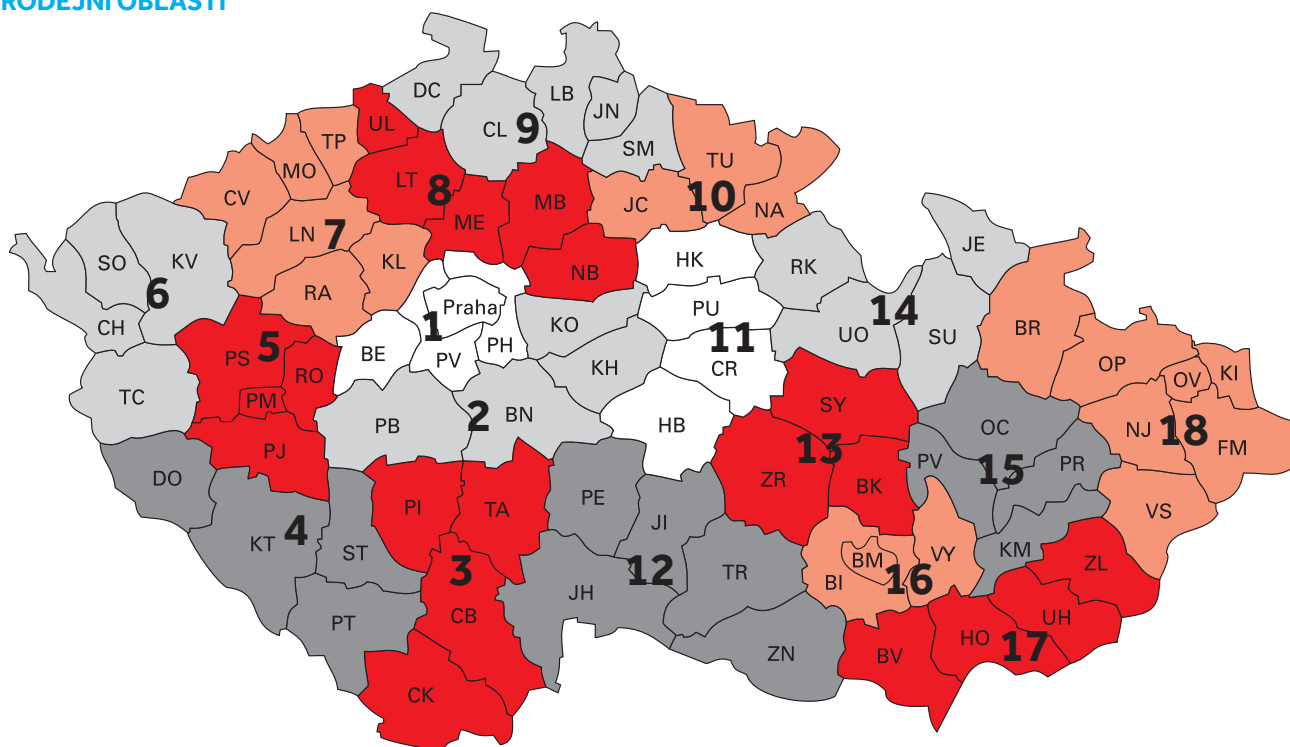
PRODEJNÍ OBLASTI

**DOMLUVTE SI NÁVŠTĚVU NAŠEHO OBCHODNÍHO ZÁSTUPCE,
KTERÝ VÁM POMŮŽE S VÝBĚREM A PLÁNOVÁNÍM VAŠÍ STŘECHY:**

- | | | | |
|--|---|--|--|
| 1 Ivo Svoboda
602 682 870 | 5 František Šiling
602 168 234 | 10 Ing. Marcela Havrdová
725 786 224 | 15 Miroslav Klech
602 170 487 |
| 2 Libor Velinský
721 966 544 | 6 Miroslav Machalec
721 969 766 | 11 Petr Včeliš
602 170 483 | 16 Ing. Mojmír Vinkler
602 374 801 |
| 3 Ing. Pavel Bican
602 274 746 | 7 Ing. Jaromír Kolínský
602 170 488 | 12 Ing. Jaromír Jelínek
725 786 232 | 17 Rostislav Tomšej
602 170 481 |
| 4 Bohumil Lejnar
602 168 235 | 8 Radek Vaněk
721 969 796 | 13 Petr Peša
602 170 491 | 18 Radim Kučera
734 788 559 |
| | 9 Radek Skácel
602 170 478 | 14 Karel Kubíček
725 786 233 | |

BRAMAC střešní systémy spol. s r. o.

Prosek Point
Prosecká 855/68
190 00 Praha 9
T: 266 770 111 I: 844 106 106
F: 283 891 531
E: bramac.cz@bmigroup.com