

Cenník 2019/20

Strešné okná pre profesionálov.



5 dôvodov pre Roto

Produkty Roto sa vyrábajú podľa prísnych Nemeckých štandardov. Sú skonštruované podľa najnovších technologických postupov s dôrazom na vysokú úžitkovosť, komfortné ovládanie a prepracovaný dizajn. Strešné okná a príslušenstvo Roto predstavujú prvotriednu kvalitu v každom cenovom segmente. Presvedčí vás svojimi vynikajúcimi vlastnosťami, dlhou životnosťou a jednoduchou údržbou. Kým produkty Roto opustia výrobný závod, sú dôkladne testované. Predaj a montáž našich produktov nechávame vykonávať skutočným profesionálom – obchodným partnerom Roto a overenými montážnymi firmami.



Kvalita výrobkov

Značkové produkty Roto predstavujú prvotriednu kvalitu v každom cenovom segmente.



Jednoduchá montáž

Rýchlo, jednoducho a bezpečne. Z výroby predmontovaný zatepľovací blok, napojenie na parotesnú fóliu a montážne uholníky.



Energetická efektívnosť

Vysoko kvalitné zasklenie a zatepľovací blok po celej výške rámu zaručujú vynikajúce tepelno-technické parametre.



Dlhá životnosť

Na Roto je spoľah. Prvotriedne materiály, precízne spracovanie a vysoká odolnosť so zárukou 15 rokov.



Krátke dodacie podmienky

Rýchle a kompletne dodanie tovaru. Najpredávanejšie produkty doručíme do 48 hodín od objednávky.

**Vážení partneri spoločnosti Roto,**

u nás v Roto vieme jedno: Naše strešné okná môžu byť tie najlepšie, skutočne perfektné budú však až na základe vašej práce a vašich schopností. Súkromní zákazníci budú s našim výrobkom plne spokojní, iba ak ho vyrobia profesionáli, získajú poradenstvo od profesionálov a prebehne jeho bezchybná inštalácia.

Chceme vám rozhodnutie pre značku Roto ešte viac uľahčiť. Preto sme posledné tri roky venovali tomu, aby sme doplnili naše služby a naše portfólio výrobkov. Dnes Roto ponúka alternatívy v každej cenovej a výkonovej kategórii, vždy v prvotriednej kvalite. Presne také nároky máme na našu prácu: Chceme vám ponúknuť prvotriednu kvalitu vo všetkých oblastiach. V ponuke služieb, ako spoľahliví partneri alebo u našich výrobkov.

S ohľadom na naše ponúkané výrobky sme teraz zavedením výklopného okna RotoQ vyplnili medzeru v dôležitom segmente trhu strešných okien v strednej cenovej kategórii. V súvislosti s tým teraz ponúkame aj vonkajšiu roletu pre model RotoQ. Aj tento výrobok je možné rýchlo a ľahko inštalovať, rovnako ako výklopné okno. Roletu namontujete zvnútra len za 15 minút, tá potom ponúkne spoľahlivú ochranu proti vysokým teplotám i chladu, vrátane doplňujúcej ochrany proti vlámaniu.

Naše schopnosti v oblasti inovácií dokladáme okrem toho aj novým modelom Designo R6 / R8 Quadro. Tým sme pre vás ešte viac vylepšili to najlepšie a ponúkame vám doteraz jedinečný produkt na trhu. Vďaka novému prípravku pre žeriav a manipulačnému prípravku vyvinutému v rámci značky Roto zvyšujeme bezpečnosť pri montáži a umožňujeme súčasne ešte jednoduchšiu manipuláciu na stavenisku. Nový typ zasklenia 8C poskytne ešte lepšiu tepelnú izoláciu a vďaka rôznym výrobným balíčkom spojených s modelom R8 Quadro môžete zákazníkovi vždy pripraviť tú správnu ponuku.

Mimochodom: O kvalite našich strešných okien je presvedčená aj nezávislá inštitúcia TÜV Rheinland. V porovnávacom teste vždy s dvoma konkurenčnými výrobkami získal ako model RotoQ, tak aj model Designo R8 najlepšiu známku za kvalitu výrobku a jednoduchosť montáže a obsluhy. Ako vidíte, na špičkovú kvalitu značky Roto sa môžete spoľahnúť!

Váš

Christoph Hugenberg

Predseda predstavenstva spoločnosti Roto Frank Dachsystem-Technologie

Roto Designo R6/R8 Quadro
Špičkový produkt triedy Meisterstück



Vypočuli sme si vás – našich zákazníkov.
Predstavujeme vylepšené riešenie, ktoré vás presvedčí ešte jednoduchšou montážou a vyššou energetickou účinnosťou.
Nezabúdame ani na vaše zdravie.



Ešte jednoduchšia montáž

Z výroby predmontované podporné popruhy pre ľahšiu manipuláciu a rýchlejšiu montáž.



Ešte viac bezpečnosti

Z výroby dodávané so štvornásobným zámkom a vnútorným bezpečnostným sklom. Na požiadanie sa dá vybaviť detskou poistkou s obmedzovačom otvárania, alarmom alebo uzamykateľnou kľučkou.



Ešte viac úspornejšie

Nové dvojsklo Standard Comfort s vnútorným bezpečnostným sklom zodpovedá kvalite okien s trojsklom.



Ešte viac pre zdravie

Otestované podľa prísnych kritérií Nemeckého Sentinel Haus Institutu.



Roto Kurt & Karl

Dvaja pomocníci na strechu

Kurt & Karl
na každom
Designo
R6/R8 Quadro



Roto „Kurt“

je štandardne predmontovaný úchyt, ktorý uľahčuje manipuláciu a prenášanie strešných okien skupiny Quadro. Umožňuje jednoduché zavesenie na žerjav alebo na popruhy „Karl“ a tým je možné mať pohyb pod úplnou kontrolou.



NOVÉ

Roto „Karl“











je ideálnym doplnkom k úchytom „Kurt“. Tieto popruhy sú špeciálne vyvinuté pre flexibilnú manipuláciu so strešnými oknami pomocou úchytov „Kurt“. Vďaka rozloženiu hmotnosti prenášaného strešného okna na ramená a nohy je koniec namáhavým presunom. Je to systém, ktorý zaručí uvoľnenie pre váš chrbát.

Popruhy "Karl" 2ks	bez DPH	132
	s DPH	158,40







	Prehľad produktov	8		
	Prehľad zasklení	10		
	Prehľad rozmerov	12		
	Strešné okná Maßstab	Designo R4	kyvné okno	14
	Strešné okná Handwerk	Designo R4	kyvné okno na elektrický pohon	16
		Designo R7	výsuvno-kyvné okno	18
		RotoQ	dvojsklo, kyvné okno	20
		RotoQ	dvojsklo, kyvné okno na elektrický pohon	22
	Strešné okná Meisterstück	RotoQ	trojsklo, kyvné okno	24
		RotoQ	trojsklo, kyvné okno na elektrický pohon	26
		Designo R6	kyvné okno	28
		Designo R6	kyvné okno na elektrický pohon	30
		Designo R8	výklopné/kyvné okno	32
	Designo i8	výklopné/kyvné okno na elektrický pohon	34	
	Doplňkové okná	WDA R3	tepelno-izolačný výlez	36
		WDA R8	tepelno-izolačný výlez	37
		WFA R1	fasádne napojenie	38
		WRA R5	strešné okno pre odvod dymu	39
		WDL R2	strešný svetlík	40
		WSA R8	bezpečnostný únikový výlez	40
	Renovácia	Renovačný program Roto		41
	Lemovanie	Prehľad lemovania		44
		Lemovanie pre strešné okná Designo		46
		Lemovanie pre strešné okná RotoQ		52
		Vnútorne ostenie		58
	Príslušenstvo	Vonkajšie doplnky		62
		Vnútorne doplnky		66
		Siete proti hmyzu		84
		Elektrické príslušenstvo		86
		Technické informácie		88
		Systém objednávok		98
		Záruka		102
		Kontakty		104

Aby ste sa v našom produktovom portfóliu ešte lepšie orientovali, rozdelili sme ho podľa vzťahu cena – výkon do troch segmentov. V každom z nich ale platí, že strešné okná a príslušenstvo Roto majú vždy prvotriednu kvalitu. Roto ponúka výhradne skúsenosti nemeckých inžinierov, ktorými sa rozumie spoľahlivá, nepretržitá a trvalá kvalita a precíznosť.



Maßstab

Základný rad okien určený zákazníkom pre ktorých niesú prioritou tepelno-technické parametre.

Tieto okná nasadzujú latku. Sú to pravé pre zákazníkov, ktorí stavili na skúsenosti nemeckých inžinierov, ale nepotrebujú okno do zateplených priestorov. Tento základný produkt obsahuje všetko, čomu rozumieme pod pojmom Roto: prvotriedná kvalita za rozumnú cenu.



Názov produktu
Obsluha
Materiál rámu
Zasklenie
Vonkajší zatepľovací blok (WD)
Plast v dekore dreva
Tepelné parametre: U_{okna} (W/m ² K)

Designo R4
kyvné
manuálne
kľučka dole
 
dvojsklo
✓
borovica, zlatý dub
1,3

Handwerk

Zlatá stredná cesta. Spoľahlivé riešenie pre každého zákazníka.

Aj táto stredná trieda strešných okien spĺňa hodnoty Roto a ponúka vysokú kvalitu. Pretože strešné okná tejto triedy vyrobené s pomocou znalostí strechárskych profesionálov, splňujú všetky požiadavky zákazníkov a sú výrobkom pre každodenný predaj.



Designo R4	Designo R7	RotoQ Plus
kyvné	výsuvno- kyvné	kyvné
elektrické	manuálne	manuálne elektrické
prepínač na stenu – diaľkový ovládač	kľučka dole	madlo hore, prepínač na stenu, diaľkový ovládač
		
dvojsklo	trojsklo	dvojsklo
✓	✓	✓
borovica, zlatý dub		✗
1,3	1,1	1,1

Meisterstück

Prémiové okná šité zákazníkom na mieru s vynikajúcimi tepelno-technickými parametrami.

Strešné okná tejto triedy sú top produkty Roto vo svojom vzhľade, funkčnosti a tepelno-technickými parametrami. Ponúka najväčší výber modelov, variantov zasklenia, veľkostí a materiálov. Tieto strešné okná sú výborne spracované a sú hodnotené najlepšimi známkami v oblasti energetickej účinnosti. Sú vhodné aj do nízkoenergetických a pasívnych domov. Preto presvedčia aj najnáročnejšieho zákazníka. Samozrejme ostáva verná hodnotám Roto: prvotriedna kvalita, jednoduchá montáž a dlhá životnosť.



Designo R6	Designo R8	Designo i8	RotoQ Plus
kyvné	výklopno / kyvné	výklopné / kyvné	kyvné
manuálne elektrické	manuálne	elektrické	manuálne elektrické
kľučka dole, stenový prepínač, diaľkový ovládač	kľučka dole	prepínač na stenu, diaľkový ovládač	madlo hore, prepínač na stenu, diaľkový ovládač
			
dvojsklo trojsklo			trojsklo
✓			
borovica, zlatý dub, orech, mahagón, tmavý dub			✗
0,8 – 1,2			0,77 - 0,91

Prehľad zasklení

Prehľad zasklení Designo a RotoQ*

Bezpečnostné a tepelno-izolačné zasklenia



Typy zasklení	dvojsklo Standard		dvojsklo Comfort			dvojsklo Premium	
	Designo	RotoQ	Designo	RotoQ		Designo	
Produktový rad	Designo	RotoQ	Designo	RotoQ		Designo	
Skladba skiel	<ul style="list-style-type: none"> ■ ESG vonkajšie bezpečnostné tvrdené ■ Float vnútorné plavené 		<ul style="list-style-type: none"> ■ ESG vonkajšie bezpečnostné tvrdené ■ VSG vnútorné bezpečnostné vrstvené 			<ul style="list-style-type: none"> ■ ESG vonkajšie bezpečnostné tvrdené ■ VSG vnútorné bezpečnostné vrstvené 	
Ochranná vrstva						proti prehrievaniu	
Značenie zasklení	5 (R4/R7)	2S (Q)	8 (R4/R7)	8 (R6/R8)	2C (Q)	8G (R4/R7)	8G (R6/R8)
Súčiniteľ prestupu tepla celého okna U _w (W/m ² K)	1,3	1,1	1,3	1,1	1,1	1,3	1,2
Súčiniteľ prestupu tepla zasklení U _g (W/m ² K)	1,0		1,0			1,0	1,1
Celkový činiteľ prestupu slnečnej energie	g = 52%		g = 52%	g = 51%		g = 33%	
Zvuková izolácia (dB/trieda)	Rw 34/2	Rw 32/2	Rw 32/2	Rw 34/2	Rw 37/2	Rw 38/3	
Vhodné pre pasívne domy							

Dobrý výhľad aj cez extra ochranu proti prehrievaniu

Optimálnu klímu v miestnosti a minimálnu energetickú spotrebu môžete kedykoľvek očakávať od dvojskla Premium. Toto zasklenie má skvelé vlastnosti, pretože sa vďaka svojej nízkej hodnote priepustnosti slnečnej energie interiér neprehrieva. Dvojsklo Premium prepustí iba 33 % slnečného tepla. Pomocou vonkajších doplnkov je možné perfektne túto ochranu proti vonkajšiemu teplu ešte viac posilniť.

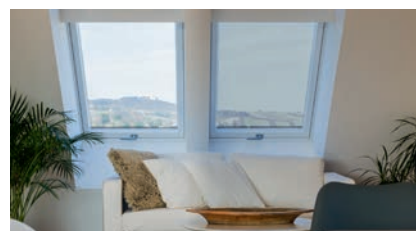

Ochrana proti hluku

Neustály hluk nie je ľudskému zdraviu prospešný. Roto preto vyvinulo plastové strešné okno s ochranou proti hluku. Trojsklo Acoustic má integrovanú fóliu, ktorá tlmí hluk z vonkajšieho prostredia o 60 %. Izolačné sklo navyše disponuje, mimo vynikajúcich hodnôt hlukového útlmu, veľmi dobrými tepelno-izolačnými parametrami. Vďaka tomu nie je problém pohodlne bývať aj v hlučných oblastiach.



trojsklo Standard	trojsklo Comfort		trojsklo Premium		trojsklo Acoustic	
Designo	Designo	RotoQ	Designo	RotoQ	Designo	RotoQ
<ul style="list-style-type: none"> ■ ESG vonkajšie bezpečnostné tvrdené ■ TVG stredné tepelne spevnené ■ Float vnútorné plavené 	<ul style="list-style-type: none"> ■ ESG vonkajšie bezpečnostné tvrdené ■ ESG stredné bezpečnostné tvrdené ■ VSG vnútorné bezpečnostné vrstvené 		<ul style="list-style-type: none"> ■ ESG vonkajšie bezpečnostné tvrdené ■ ESG stredné bezpečnostné tvrdené ■ VSG vnútorné bezpečnostné vrstvené 		<ul style="list-style-type: none"> ■ VSG vonkajšie bezpečnostné tvrdené ■ ESG stredné bezpečnostné tvrdené ■ VSG vnútorné bezpečnostné vrstvené 	
	Anti-Tau		Anti-Tau			
9 (R7)	9G (R6/R8)	3C (Q)	9P (R6/R8)	3P (Q)	6E (R6/R8)	3A (Q)
1,1	0,99	0,91	0,8	0,77	1,0	0,78
0,7	0,8	0,7	0,5		0,7	0,5
g = 47%	g = 56%	g = 47%	g = 47%		g = 43%	
Rw 32/2	Rw 37/3	Rw 38/3	Rw 37/3	Rw 38/3	Rw 43/4	Rw 44/4
			✓			✓

* platné pre plastové strešné okná v štandardných rozmeroch, ostatné hodnoty nájdete na str. 92 až 95.
Technické zmeny vyhradené.



Anti-Tau povrchová úprava vonkajšieho zasklenia

Aby vo vykurovaných obytných priestoroch bolo stále teplo, je potreba veľmi dobrých tepelno-izolačných parametrov zasklenia. Ak zostáva vonkajšie sklo pri vysokej vlhkosti vzduchu studené, môže na ňom vznikáť kondenzát. Toto je síce dôkaz dobrých tepelno-izolačných vlastností zasklenia, ale môže byť opticky nevyhovujúce. Pre lepší výhľad sme vyvinuli povrchovú úpravu zasklenia Anti-Tau, ktorá redukuje tvorbu kondenzátu na vonkajšom zasklení až o 95 % a týmto garantuje stály nezahmlený výhľad.

Rozmerový rad strešných okien Roto Designo

	05/xx 54	06/xx 60	06/xx 65	07/xx 74	09/xx 94	11/xx 114	13/xx 134	cm
xx/06 60		WDF R4 H						
xx/07 78	WDF R8 WDF R7 WDF R6 WDT R6 WDF R4 WDT R4			WDF R6 WDT R6	WDF R6** WDT R6	WDF R6** WDT R6	WDF R6** WDT R6	
xx/09 98	WDF R8 WDF R7 WDF R6 WDT R6 WDF R4 WDT R4 WDA R8 WDA R3	WDF R8 WDF R7 WDF R6 WDT R6	WDF R8 WDF R7 WDF R6 WDT R6 WDF R4 WDT R4 WDA R3	WDF R7* WDF R6 WDT R6 WDA R3. H	WDF R7* WDF R6 WDT R6	WDF R8* WDF R6 WDT R6		
xx/11 118	WDF R8 WDF R7* WDF R6 WDT R6 WDF R4 WDT R4	WDF R8 WDF R7 WDF R6 WDT R6 WDF R4 WDT R4 WDA R8 WDA R3	WDF R8 WDF R7 WDF R6 WDT R6 WDF R4 WDT R4	WDF R8 WDF R7 WDF R6 WDT R6 WDF R4 WDT R4	WDF R8 WDF R7 WDF R6 WDT R6 WDF R4 WDT R4	WDF R8 WDF R7 WDF R6 WDT R6 WRA R5 WDF R4 WDT R4		
xx/14 140		WDF R8 WDF R7 WDF R6 WDT R6 WRA R5 WDF R4 WDT R4	WDF R8 WDC i8 WSA R8 WDF R7 WDF R6 WDT R6 WRA R5 WDF R4 WDT R4	WDF R8 WDC i8 WDF R7 WDF R6 WDT R6 WRA R5 WDF R4 WDT R4	WDF R8 WDC i8 WDF R7 WDF R6 WDT R6 WRA R5 WDF R4 WDT R4	WDF R8 WDC i8 WSA R8 WDF R7 WDF R6 WDT R6 WRA R5 WDF R4 WDT R4	WDF R7* WDF R8 WDC i8 WDF R6 WDT R6	
xx/16 160		WDF R7*	WDF R8 WDC i8 WDF R7 WDF R6 WDT R6	WDF R8 WDC i8 WDF R6* WDT R6	WDF R8 WDC i8 WSA R8	WDC i8		
xx/18 180		WDF R8. K*	WDF R8. K* WDC i8	WDF R8. K* WDC i8	WDC i8			

* nie je zasklenie 9, 9G, 9P, 6E ** zasklenie 9G, 9P, 6E na požiadanie



Rozmerový rad strešných okien RotoQ

	055/xxx	060/xxx	066/xxx	078/xxx	094/xxx	114/xxx	134/xxx
	55	60	66	78	94	114	134 cm
xxx/060		Q-4*** QT4H***					
xxx/078	Q-4 QT4			Q-4 QT4	Q-4 QT4	Q-4 QT4	Q-4* QT4*
xxx/098	Q-4 QT4		Q-4 QT4	Q-4 QT4	Q-4 QT4	Q-4 QT4	Q-4* QT4*
xxx/118	Q-4 QT4		Q-4 QT4	Q-4 QT4	Q-4 QT4	Q-4 QT4	Q-4* QT4*
xxx/140			Q-4 QT4	Q-4 QT4	Q-4 QT4	Q-4 QT4	Q-4* QT4*
xxx/160				Q-4 QT4	Q-4 QT4	Q-4* QT4	Q-4** QT4**
xxx/180				Q-4* QT4*	Q-4* QT4*	Q-4* QT4*	

Kyvné



Q-4

Kyvné na elek-
trický pohon



QT4

* nie je zasklenie 3A

** iba v zasklení 2C

*** iba v zasklení 2C a 3C

Maßstab

Kyvňé okno Designo R4 K – plast
Designo R4 H – drevo



Popis:

- + kyvný spôsob otvárania – pánt v strede rámu
- + vhodné okno pre umiestnenie vysoko nad podlahou
- + kľučka na spodnej hrane krídla pre pohodlné ovládanie
- + nastaviteľný pánt pre dodatočné nastavenie krídla voči rámu
- + bezpečnostná umývacia poloha
- + štrbinová ventilácia

Plast

Označenie rozmeru	05/07	05/09	06/11	06/14	07/09	07/11	07/14	09/11	09/14	11/11	11/14
Rozmer (cm)	54/78	54/98	65/118	65/140	74/98	74/118	74/140	94/118	94/140	114/118	114/140

Okná zasklené dvojsklom

dvojsklo Standard

WDF R45 K W WD AL	bez DPH	311	324	347	373	346	363	387	398	419	417	446
	s DPH	373,20	388,80	416,40	447,60	415,20	435,60	464,40	477,60	502,80	500,40	535,20

dvojsklo Comfort

WDF R48 K W WD AL	bez DPH	324	338	362	390	361	379	405	415	437	435	465
	s DPH	388,80	405,60	434,40	468,00	433,20	454,80	486,00	498,00	524,40	522,00	558,00

dvojsklo Premium

WDF R48GK W WD AL	bez DPH	354	368	392	420	391	409	435	445	467	465	495
	s DPH	424,80	441,60	470,40	504,00	469,20	490,80	522,00	534,00	560,40	558,00	594,00



Možnosť kombinácie s:

- + vnútornými tieniacimi doplnkami
- + vonkajšími tieniacimi doplnkami
- + vnútorným ostením



Technické hodnoty zasklenia

Zasklenie	U_w okna (W/m ² K)	U_g skla (W/m ² K)	U_{ws} (W/m ² K)	R_w (dB)
dvojsklo Standard (5)	1,3	1,0	1,09	32
dvojsklo Comfort (8)	1,3	1,0	1,09	32
dvojsklo Premium (8G)	1,3	1,0	1,09	37 drevo 38 plast



U_w = súčiniteľ prestupu tepla celého okna
 U_g = súčiniteľ prestupu tepla sklom
 U_{ws} = súčiniteľ prestupu tepla celého okna s predokennou roletou ZRO
 R_w = zvukový útlm

Príplatky

		Príplatok
Plastový profil v dekore	K – borovica	35 €
	G – zlatý dub	35 €
Drevený profil	W – biely lak	95 €
Oplechovanie okna	CU – meď	110 €
	TV – predzvetraný titánzinok	110 €
	RL – farba RAL	110 €
Bez zatepľovacieho bloku	WD	-45 €
Uzamykateľná kľučka	predmontovaná z výroby	12 €

Plastový profil v dekore:



Zlatý dub G

Borovica K

Drevo

Označenie rozmeru	05/07	05/09	06/11	06/14	07/09	07/11	07/14	09/11	09/14	11/11	11/14
Rozmer (cm)	54/78	54/98	65/118	65/140	74/98	74/118	74/140	94/118	94/140	114/118	114/140

Okná zasklené dvojsklom

dvojsklo Standard

	WDF R45 H N WD AL bez DPH	276	286	308	331	307	322	343	352	369	368	393
	s DPH	331,20	343,20	369,60	397,20	368,40	386,40	411,60	422,40	442,80	441,60	471,60

dvojsklo Comfort

	WDF R48 H N WD AL bez DPH	289	301	323	348	322	339	360	369	388	387	412
	s DPH	346,80	361,20	387,60	417,60	386,40	406,80	432,00	442,80	465,60	464,40	494,40

dvojsklo Premium

	WDF R48GH N WD AL bez DPH	319	331	353	378	352	369	390	399	418	417	442
	s DPH	382,80	397,20	423,60	453,60	422,40	442,80	468,00	478,80	501,60	500,40	530,40



Variant v elektrickom prevedení na str. 16



Kompletný rozmerový rad nájdete na str. 12, ceny na vyžiadanie. Strešné okná produktových radov R4 a R7 sú kombinovateľné len medzi sebou.

Handwerk

Kyvňé okno na elektrický pohon

Designo R4 K – plast

Designo R4 H – drevo



Popis:

- + riadiaca jednotka a motorový pohon integrovaný priamo do strešného okna
- + ovládanie okna stenovým prepínačom (prevedenie E) alebo diaľkovým ovládačom (prevedenie EF, SF)
- + dažďový senzor pre bezpečné automatické zatvorenie
- + možné pripojiť k riadiacej jednotke vonkajšie elektrické rolety i vnútorné tieniace doplnky
- + nastaviteľný pánt pre dodatočné nastavenie krídla voči rámu

Plast

Označenie rozmeru	05/07	05/09	06/11	06/14	07/09	07/11	07/14	09/11	09/14	11/11	11/14
Rozmer (cm)	54/78	54/98	65/118	65/140	74/98	74/118	74/140	94/118	94/140	114/118	114/140

Okná zasklené dvojsklom

dvojsklo Standard

WDT R45 K W WD AL	bez DPH	661	674	697	723	696	713	737	748	769	767	796
	s DPH	793,20	808,80	836,40	867,60	835,20	855,60	884,40	897,60	922,80	920,40	955,20

dvojsklo Comfort

WDT R48 K W WD AL	bez DPH	674	688	712	740	711	729	755	765	787	785	815
	s DPH	808,80	825,60	854,40	888,00	853,20	874,80	906,00	918,00	944,40	942,00	978,00

dvojsklo Premium

WDT R48G K W WD AL	bez DPH	704	718	742	770	741	759	785	795	817	815	845
	s DPH	844,80	861,60	890,40	924,00	889,20	910,80	942,00	954,00	980,40	978,00	1014,00



Možnosť kombinácie s:

- + vnútornými tieniacimi doplnkami
- + vonkajšími tieniacimi doplnkami
- + vnútorným ostením



Technické hodnoty zasklenia

Zasklenie	U_w okna (W/m ² K)	U_g skla (W/m ² K)	U_{ws} (W/m ² K)	R_w (dB)
dvojsklo Standard (5)	1,3	1,0	1,09	32
dvojsklo Comfort (8)	1,3	1,0	1,09	32
dvojsklo Premium (8G)	1,3	1,0	1,09	37 drevo 38 plast



U_w = súčiniteľ prestupu tepla celého okna
 U_g = súčiniteľ prestupu tepla sklom
 U_{ws} = súčiniteľ prestupu tepla celého okna s predokennou roletou ZRO
 R_w = zvukový útlm

Diaľkové ovládače (nutné zakúpiť zvlášť)

	Ručný diaľkový rádiový vysielač:	Cena bez DPH
	ZEL STG HS 1 II jednokanálový	70 €
	ZEL STG HS 5 II päťkanálový	103 €
	ZEL STG HS 10 II desaťkanálový	128 €
	Stenový prepínač	17 €
	Stenový prepínač na diaľkové ovládanie jednokanálový	59 €

Príplatky

		Príplatek
Plastový profil v dekore	K – borovica	35 €
	G – zlatý dub	35 €
Drevený profil	W – biely lak	95 €
Oplechovanie okna	CU – meď	110 €
	TV – predzvetraný titázinok	110 €
	RL – farba RAL	110 €
Bez zatepľovacieho bloku	WD	-45 €
Ovládanie	EF – na diaľkové ovládanie	50 €
	SF – na diaľkové ovládanie so solárnym pohonom	150 €

Plastový profil v dekore:



Zlatý dub G

Borovica K

Drevo

Označenie rozmeru	05/07	05/09	06/11	06/14	07/09	07/11	07/14	09/11	09/14	11/11	11/14
Rozmer (cm)	54/78	54/98	65/118	65/140	74/98	74/118	74/140	94/118	94/140	114/118	114/140

Okná zasklené dvojsklom

dvojsklo Standard

	WDT R45 H N WD AL	bez DPH	626	636	658	681	657	672	693	702	719	718	743
		s DPH	751,20	763,20	789,60	817,20	788,40	806,40	831,60	842,40	862,80	861,60	891,60

dvojsklo Comfort

	WDT R48 H N WD AL	bez DPH	639	651	673	698	672	689	710	719	738	737	762
		s DPH	766,80	781,20	807,60	837,60	806,40	826,80	852,00	862,80	885,60	884,40	914,40

dvojsklo Premium

	WDT R48GH N WD AL	bez DPH	669	681	703	728	702	719	740	749	768	767	792
		s DPH	802,80	817,20	843,60	873,60	842,40	862,80	888,00	898,80	921,60	920,40	950,40



Kompletný rozmerový rad nájdete na str. 12, ceny na vyžiadanie.
 Strešné okná produktových radov R4 a R7 sú kombinovateľné len medzi sebou.

Handwerk

Výsuvno-kyvné okno

Designo R7 K – plast

Designo R7 H – drevo



Popis:

- + výsuvno-kyvný spôsob otvárania
- + pánt v hornej štvrtine rámu
- + vhodné pre umiestnenie nižšie nad podlahou – krídlo takmer nezasahuje do interiéru
- + kľučka na spodnej hrane krídla pre pohodlné ovládanie
- + nastaviteľný pánt pre dodatočné nastavenie krídla voči rámu
- + bezpečnostná umývacia poloha
- + štrbinová ventilácia

Plast

Označenie rozmeru	5/7	5/9	6/11	6/14	7/9	7/11	7/14	7/16	9/11	9/14	11/11	11/14
Rozmer (cm)	05/07	05/09	06/11	06/14	07/09	07/11	07/14	07/16	09/11	09/14	11/11	11/14

Okná zasklené trojsklom trojsklo Standard

WDF R79 K W WD AL	bez DPH	309	325	382	415	373	402	430	498	459	502	517	551
	s DPH	370,80	390,00	458,40	498,00	447,60	482,40	516,00	597,60	550,80	602,40	620,40	661,20



V ponuke taktiež aj v dvojskle 5,8,8G.
Ceny na požiadanie.



Možnosť kombinácie s:

- + vnútornými tieniacimi doplnkami
- + vonkajšími tieniacimi doplnkami
- + vnútorným ostením



Technické hodnoty zasklenia

Zasklenie	U_w okna (W/m ² K)	U_g skla (W/m ² K)	U_{ws} (W/m ² K)	R_w (dB)
trojsklo Standard (9)	1,1	0,7	1,09	32



U_w = súčiniteľ prestupu tepla celého okna
 U_g = súčiniteľ prestupu tepla sklom
 U_{ws} = súčiniteľ prestupu tepla celého okna s predokennou roletou ZRO
 R_w = zvukový útlm

Príplatky

		Príplatok
Plastový profil v dekore	K – borovica	35 €
	G – zlatý dub	35 €
Drevený profil	W – biely lak	95 €
Oplechovanie okna	CU – meď	110 €
	TV – predzvetraný titánzinok	110 €
	RL – farba RAL	110 €
Uzamykateľná kľučka	predmontovaná z výroby	12 €

Plastový profil v dekore:



Zlatý dub G

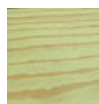

Borovica K

Drevo

Označenie rozmeru	05/07	05/09	06/11	06/14	07/09	07/11	07/14	07/16	09/11	09/14	11/11	11/14
Rozmer (cm)	54/78	54/98	65/118	65/140	74/98	74/118	74/140	74/160	94/118	94/140	114/118	114/140

Okná zasklené trojsklom

trojsklo Standard

WDF R79 H N WD AL	bez DPH	264	282	326	354	320	343	367	426	402	429	426	470
		s DPH	316,80	338,40	391,20	424,80	384,00	411,60	440,40	511,20	482,40	514,80	511,20



V ponuke taktiež aj v dvojskly 5, 8, 8G.
Ceny na požiadanie.



Kompletný rozmerový rad nájdete na str. 12, ceny na vyžiadanie.
Strešné okná produktových radov R4 a R7 sú kombinovateľné len medzi sebou.

Handwerk

Kyvňé okno RotoQ Plus K – plast
RotoQ Plus H – drevo



Popis:

- + kyvný spôsob otvárania – pánt v strede rámu
- + jednoduchá , bezpečná a rýchla montáž vďaka klik systému
- + madlo na hornej hrane krídla pre pohodlné ovládanie
- + nastaviteľný pánt pre dodatočné nastavenie krídla voči rámu
- + bezpečnostná umývacia poloha
- + štrbinová ventilácia

Plast

Rozmer okna

Vonkajší rozmer rámu
strešného okna v cm (Š/V)



Okná zasklené dvojsklom

dvojskló Standard

Q-4 K2SAL P5	bez DPH	324	370	401	435	392	423	451	522	436	526	516	578
	s DPH	388,80	444,00	481,20	522,00	470,40	507,60	541,20	626,40	523,20	631,20	619,20	693,60

dvojskló Comfort

Q-4 K2CAL P5	bez DPH	380	404	458	497	449	494	517	532	567	606	600	666
	s DPH	456,00	484,80	549,60	596,40	538,80	592,80	620,40	638,40	680,40	727,20	720,00	799,20



Okná zasklené trojsklom nájdete na str. 24-25.

Technické hodnoty zasklenia

Zasklenie	U_w okna (W/m ² K)	U_g skla (W/m ² K)	U_{ws} (W/m ² K)	R_w (dB)
dvojsklo Standard (2S)	1,1	1,0	0,94	33
dvojsklo Comfort (2C)	1,1	1,0	0,94	37



U_w = súčiniteľ prestupu tepla celého okna
 U_g = súčiniteľ prestupu tepla sklom
 U_{ws} = súčiniteľ prestupu tepla celého okna s predokennou roletou ZRO
 R_w = zvukový útlm

Příplatky

		Příplatek
Drevený profil	W – biely lak	95 €
	CU – meď	110 €
Oplechovanie okna	TV – predvetraný titánzinok	110 €
	RL – farba RAL	110 €

Drevo

Rozmer okna

Vonkajší rozmer rámu

strešného okna v cm (Š/V)



Okná zasklené dvojsklom

dvojsklo Standard

Q-4 H2SAL P5	bez DPH	324	341	366	391	366	381	406	472	400	443	472	520
		s DPH	388,80	409,20	439,20	469,20	439,20	457,20	487,20	566,40	480,00	531,60	566,40

dvojsklo Comfort

Q-4 H2CAL P5	bez DPH	355	378	427	463	418	448	480	556	525	561	556	617
		s DPH	426,00	453,60	512,40	555,60	501,60	537,60	576,00	667,20	630,00	673,20	667,20



Kompletný rozmerový rad nájdete na str. 13, ceny na vyžiadanie.



Možnosť kombinácie s:

- + vnútornými tieniacimi doplnkami
- + vonkajšími tieniacimi doplnkami
- + vnútorným ostením

Handwerk

Kyvné okno na elektrický pohon RotoQ Plus K – plast
RotoQ Plus H – drevo



Popis:

- + riadiaca jednotka a motorový pohon integrovaný priamo do strešného okna
- + ovládání okna stenovým prepínačom (prevedenie E) alebo diaľkovým ovládačom (prevedenie F, S)
- + dažďový senzor pre bezpečné automatické zatvorenie
- + jednoduchá, bezpečná a rýchla montáž vďaka klik systému
- + možnosť elektrického a súčasne aj manuálneho ovládania – madlo na hornej strane krídla
- + možné pripojiť k riadiacej jednotke vonkajšie elektrické rolety i vnútorné tieniace doplnky
- + nastaviteľný pánt pre dodatočné nastavenie krídla voči rámu
- + bezpečnostná umývací poloha

Plast

Rozmer okna

Vonkajší rozmer rámu strešného okna v cm (Š/V)

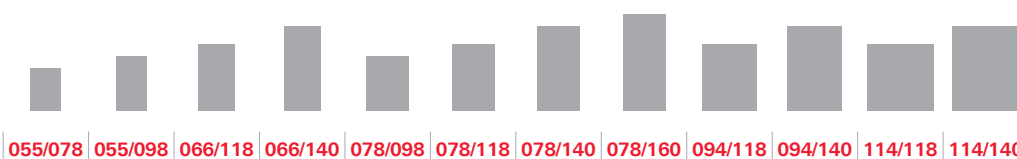

Okná zasklené dvojsklom

dvojsklo Standard

QT4 K2SAL P5 E	bez DPH	674	720	751	785	742	773	801	872	786	876	866	928
	s DPH	808,80	864,00	901,20	942,00	890,40	927,60	961,20	1046,40	943,20	1051,20	1039,20	1113,60

dvojsklo Comfort

QT4 K2CAL P5 E	bez DPH	730	754	808	847	799	844	867	882	917	956	950	1016
	s DPH	876,00	904,80	969,60	1016,40	958,80	1012,80	1040,40	1058,40	1100,40	1147,20	1140,00	1219,20



Okná zasklené trojsklami nájdete na str. 26-27.



Technické hodnoty zasklenia

Zasklenie	U_w okna (W/m ² K)	U_g skla (W/m ² K)	U_{ws} (W/m ² K)	R_w (dB)
dvojsklo Standard (2S)	1,1	1,0	0,94	33
dvojsklo Comfort (2C)	1,1	1,0	0,94	37



U_w = súčiniteľ prestupu tepla celého okna
 U_g = súčiniteľ prestupu tepla sklom
 U_{ws} = súčiniteľ prestupu tepla celého okna s predokennou roletou ZRO
 R_w = zvukový útlm

Príplatky

		Príplatek
Drevený profil	W – biely lak	95 €
	CU – meď	110 €
Oplechovanie okna	TV – predvetraný titánzinok	110 €
	RL – farba RAL	110 €
	EF – na diaľkové ovládanie	50 €
Ovládanie	SF – na diaľkové ovládanie so solárnym pohonom	150 €

Diaľkové ovládače (nutné zakúpiť zvlášť)

	Ručný diaľkový rádiový vysielač:	Cena bez DPH
	ZEL STG HS 1 II jedenkanálový	70 €
	ZEL STG HS 5 II päťkanálový	103 €
	ZEL STG HS 10 II desaťkanálový	128 €
	Stenový prepínač	17 €
	Stenový prepínač na diaľkové ovládanie jedenkanálový	59 €

Drevo

Rozmer okna

Vonkajší rozmer rámu

strešného okna v cm (Š/V)

	055/078	055/098	066/118	066/140	078/098	078/118	078/140	078/160	094/118	094/140	114/118	114/140
--	---------	---------	---------	---------	---------	---------	---------	---------	---------	---------	---------	---------

Okná zasklené dvojsklom

dvojsklo Standard

	QT4 H2SAL P5 E	bez DPH	674	691	716	741	716	731	756	822	750	793	822	870
		s DPH	808,80	829,20	859,20	889,20	859,20	877,20	907,20	986,40	900,00	951,60	986,40	1044,00

dvojsklo Comfort

	QT4 H2CAL P5 E	bez DPH	705	728	777	813	768	798	830	906	875	911	906	967
		s DPH	846,00	873,60	932,40	975,60	921,60	957,60	996,00	1087,20	1050,00	1093,20	1087,20	1160,40



Kompletný rozmerový rad nájdete na str. 13, ceny na vyžiadanie.



Možnosť kombinácie s:

- + vnútornými tieniacimi doplnkami
- + vonkajšími tieniacimi doplnkami
- + vnútorným ostením

Meisterstück

Kyvňé okno RotoQ Plus K – plast
RotoQ Plus H – drevo



Popis:

- + kyvný spôsob otvárania – pánt v strede rámu
- + jednoduchá, bezpečná a rýchla montáž vďaka klik systému
- + madlo na hornej hrane krídla pre pohodlné ovládanie
- + nastaviteľný pánt pre dodatočné nastavenie krídla voči rámu
- + bezpečnostná umývacia poloha
- + štrbinová ventilácia

Plast

Rozmer okna

Vonkajší rozmer rámu
strešného okna v cm (Š/V)



Okná zasklené trojsklom

trojsklo Comfort

Q-4 K3CAL P5	bez DPH	488	518	600	653	587	634	678	786	741	792	786	870
	s DPH	585,60	621,60	720,00	783,60	704,40	760,80	813,60	943,20	889,20	950,40	943,20	1044,00

trojsklo Premium

Q-4 K3PAL P5	bez DPH	588	626	725	789	710	766	817	951	894	958	951	1048
	s DPH	705,60	751,20	870,00	946,80	852,00	919,20	980,40	1141,20	1072,80	1149,60	1141,20	1257,60

trojsklo Acoustic

Q-4 K3AAL P5	bez DPH	638	676	775	839	760	816	867	1001	944	1008	1001	1098
	s DPH	765,60	811,20	930,00	1006,80	912,00	979,20	1040,40	1201,20	1132,80	1209,60	1201,20	1317,60

Technické hodnoty zasklenia

Zasklenie	U_w okna (W/m ² K)	U_g skla (W/m ² K)	U_{ws} (W/m ² K)	R_w (dB)
trojsklo Comfort (3C)	0,90 drevo 0,91 plast	0,7	0,79 drevo 0,80 plast	38
trojsklo Premium (3P)	0,77	0,5	0,70	38
trojsklo Acoustic (3A)	0,78	0,5	0,70	42 drevo 44 plast



U_w = súčiniteľ prestupu tepla celého okna
 U_g = súčiniteľ prestupu tepla sklom
 U_{ws} = súčiniteľ prestupu tepla celého okna s predokennou roletou ZRO
 R_w = zvukový útlm

Příplatky

		Příplatok
Drevený profil	W – biely lak	95 €
	CU – meď	110 €
Oplechovanie okna	TV – predzvetraný titázinok	110 €
	RL – farba RAL	110 €

Drevo

Rozmer okna

Vonkajší rozmer rámu
strešného okna v cm (Š/V)



Okná zasklené trojsklom

trojsklo Comfort

Q-4 H3CAL P5	bez DPH	434	462	533	579	522	563	602	697	658	702	697	769
	s DPH	520,80	554,40	639,60	694,80	626,40	675,60	722,40	836,40	789,60	842,40	836,40	922,80

trojsklo Premium

Q-4 H3PAL P5	bez DPH	537	571	661	718	647	695	744	864	813	871	864	952
	s DPH	644,40	685,20	793,20	861,60	776,40	834,00	892,80	1036,80	975,60	1045,20	1036,80	1142,40

trojsklo Acoustic

Q-4 H3AAL P5	bez DPH	587	621	711	768	697	745	794	914	863	921	914	1002
	s DPH	704,40	745,20	853,20	921,60	836,40	894,00	952,80	1096,80	1035,60	1105,20	1096,80	1202,40



Kompletný rozmerový rad nájdete na str. 13, ceny na vyžiadanie.



Možnosť kombinácie s:

- + vnútornými tieniacimi doplnkami
- + vonkajšími tieniacimi doplnkami
- + vnútorným ostením

Meisterstück

Kyvné okno na elektrický pohon RotoQ Plus K – plast
RotoQ Plus H – drevo



Popis:

- + riadiaca jednotka a motorový pohon integrovaný priamo do strešného okna
- + ovládanie okna stenovým prepínačom (prevedenie E) alebo diaľkovým ovládačom (prevedenie F, S)
- + dažďový senzor pre bezpečné automatické zatvorenie
- + jednoduchá, bezpečná a rýchla montáž vďaka klik systému
- + možnosť elektrického a súčasne aj manuálneho ovládania – madlo na hornej strane krídla
- + možné pripojiť k riadiacej jednotke vonkajšie elektrické rolety i vnútorné tieniace doplnky
- + nastaviteľný pánt pre dodatočné nastavenie krídla voči rámu
- + bezpečnostná umývacia poloha

Plast

Rozmer okna

Vonkajší rozmer rámu strešného okna v cm (Š/V)



Okná zasklené trojsklom

trojsklo Comfort

QT4 K3CAL P5 E	bez DPH	838	868	950	1003	937	984	1028	1136	1091	1142	1136	1220
	s DPH	1005,60	1041,60	1140,00	1203,60	1124,40	1180,80	1233,60	1363,20	1309,20	1370,40	1363,20	1464,00

trojsklo Premium

QT4 K3PAL P5 E	bez DPH	938	976	1075	1139	1060	1116	1167	1301	1244	1308	1301	1398
	s DPH	1125,60	1171,20	1290,00	1366,80	1272,00	1339,20	1400,40	1561,20	1492,80	1569,60	1561,20	1677,60

trojsklo Acoustic

QT4 K3AAL P5 E	bez DPH	988	1026	1125	1189	1110	1166	1217	1351	1294	1358	1351	1448
	s DPH	1185,60	1231,20	1350,00	1426,80	1332,00	1399,20	1460,40	1621,20	1552,80	1629,60	1621,20	1737,60



Technické hodnoty zasklenia

Zasklenie	U_w okna (W/m ² K)	U_g skla (W/m ² K)	U_{ws} (W/m ² K)	R_w (dB)
trojsklo Comfort (3C)	0,90 drevo 0,91 plast	0,7	0,79 drevo 0,80 plast	38
trojsklo Premium (3P)	0,77	0,5	0,70	38
trojsklo Acoustic (3A)	0,78	0,5	0,70	42 drevo 44 plast



U_w = súčiniteľ prestupu tepla celého okna
 U_g = súčiniteľ prestupu tepla sklom
 U_{ws} = súčiniteľ prestupu tepla celého okna s predokennou roletou ZRO
 R_w = zvukový útlm

Príplatky

		Príplatek
Drevený profil	W – biely lak	95 €
Oplechovanie okna	CU – meď	110 €
	TV – predvetraný titánzinok	110 €
	RL – farba RAL	110 €
Ovládanie	EF – na diaľkové ovládanie	50 €
	SF – na diaľkové ovládanie so solárnym pohonom	150 €

Diaľkové ovládače (nutné zakúpiť zvlášť)

	Ručný diaľkový rádiový vysielač:	Cena bez DPH
	ZEL STG HS 1 II jedenkanálový	70 €
	ZEL STG HS 5 II päťkanálový	103 €
	ZEL STG HS 10 II desaťkanálový	128 €
	Stenový prepínač	17 €
	Stenový prepínač na diaľkové ovládanie jedenkanálový	59 €

Drevo

Rozmer okna

Vonkajší rozmer rámu
strešného okna v cm (Š/V)

	055/078	055/098	066/118	066/140	078/098	078/118	078/140	078/160	094/118	094/140	114/118	114/140
--	---------	---------	---------	---------	---------	---------	---------	---------	---------	---------	---------	---------

Okná zasklené trojsklom

trojsklo Comfort

	QT4 H3CAL P5 E	bez DPH	784	812	883	929	872	913	952	1047	1008	1052	1047	1119
		s DPH	940,80	974,40	1059,60	1114,80	1046,40	1095,60	1142,40	1256,40	1209,60	1262,40	1256,40	1342,80

trojsklo Premium

	QT4 H3PAL P5 E	bez DPH	887	921	1011	1068	997	1045	1094	1214	1163	1221	1214	1302
		s DPH	1064,40	1105,20	1213,20	1281,60	1196,40	1254,00	1312,80	1456,80	1395,60	1465,20	1456,80	1562,40

trojsklo Acoustic

	QT4 H3AAL P5 E	bez DPH	937	971	1061	1118	1047	1095	1144	1264	1213	1271	1264	1352
		s DPH	1124,40	1165,20	1273,20	1341,60	1256,40	1314,00	1372,80	1516,80	1455,60	1525,20	1516,80	1622,40



Kompletný rozmerový rad nájdete na str. 13, ceny na vyžiadanie.



Možnosť kombinácie s:

- + vnútornými tieniacimi doplnkami
- + vonkajšími tieniacimi doplnkami
- + vnútorným ostením

Meisterstück

Kyvňé okno Designo R6 K – plast
Designo R6 H – drevo



Popis:

- + kyvňý spôsob otvárania – pánt v strede rámu
- + kľučka na spodnej hrane krídla pre pohodlné ovládanie
- + rám zapustený do roviny strešnej krytiny
- + celoobvodové kovanie
- + nastaviteľný pánt pre dodatočné nastavenie krídla voči rámu
- + bezpečnostná umývacia poloha
- + dvojpolohová štrbinová ventilácia
- + elegantný dizajn

Plast

Označenie rozmeru	05/07	05/09	06/11	06/14	07/07	07/09	07/11	07/14	07/16	09/11	09/14	09/16	11/11	11/14
Rozmer (cm)	54/78	54/98	65/118	65/140	74/78	74/98	74/118	74/140	74/160	94/118	94/140	94/160	114/118	114/140

II Okná zasklené dvojsklom

dvojskló Comfort

WDF R68CK W WD AL	bez DPH	415	441	514	559	493	505	545	586	677	637	683	737	677	747
	s DPH	498,00	529,20	616,80	670,80	591,60	606,00	654,00	703,20	812,40	764,40	819,60	884,40	812,40	896,40

dvojskló Premium

WDF R68GK W WD AL	bez DPH	445	471	544	589	523	535	575	616	707	667	713	767	707	777
	s DPH	534,00	565,20	652,80	706,80	627,60	642,00	690,00	739,20	848,40	800,40	855,60	920,40	848,40	932,40

III Okná zasklené trojsklom

trojskló Comfort

WDF R69GK W WD AL	bez DPH	557	585	671	727	638	664	695	732	822	784	824	893	827	893
	s DPH	668,40	702,00	805,20	872,40	765,60	796,80	834,00	878,40	986,40	940,80	988,80	1071,60	992,40	1071,60

trojskló Premium

WDF R69PK W WD AL	bez DPH	608	647	750	814	718	733	787	844	978	923	986	-	978	1080
	s DPH	729,60	776,40	900,00	976,80	861,60	879,60	944,40	1012,80	1173,60	1107,60	1183,20	-	1173,60	1296,00

trojskló Acoustic

WDF R66EK W WD AL	bez DPH	657	685	771	827	-	764	795	832	-	884	924	-	927	993
	s DPH	788,40	822,00	925,20	992,40	-	916,80	954,00	998,40	-	1060,80	1108,80	-	1112,40	1191,60



Technické hodnoty zasklenia

Zasklenie	U _w okna (W/m ² K)	U _g skla (W/m ² K)	U _{ws} (W/m ² K)	R _w (dB)
dvojsklo Comfort (8C)	1,1	1,0	0,94	34
dvojsklo Premium (8G)	1,2	1,1	1,02	39 drevo 38 plast
trojsklo Comfort (9G)	1,0 drevo 0,99 plast	0,8	0,87 drevo 0,86 plast	37
trojsklo Premium (9P)	0,82 drevo 0,80 plast	0,5	0,71	37
trojsklo Acoustic (6E)	1,0	0,7	0,87	43



U_w = súčiniteľ prestupu tepla celého okna
 U_g = súčiniteľ prestupu tepla sklom
 U_{ws} = súčiniteľ prestupu tepla celého okna s predokennou roletou ZRO
 R_w = zvukový útlm

Príplatky

	Príplatek	
Plastový profil v dekore	K - borovica	55 €
	G - zlatý dub	55 €
	N - orech	55 €
	S - mahagón	55 €
	M - tmavý dub	55 €
Drevený profil	W - biely lak	95 €
Oplechovanie okna	CU - meď	110 €
	TV - predzvetraný titánzinok	110 €
	RL - farba RAL	110 €
Uzamykateľná kľučka	predmontovaná z výroby	12 €
Detská poistka	predmontovaná z výroby	30 €

Plastový profil v dekore:

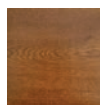

Zlatý dub G



Orech N



Borovica K



Mahagón S

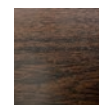

Tmavý dub M

Drevo

Označenie rozmeru	05/07	05/09	06/11	06/14	07/07	07/09	07/11	07/14	07/16	09/11	09/14	09/16	11/11	11/14
Rozmer (cm)	54/78	54/98	65/118	65/140	74/78	74/98	74/118	74/140	74/160	94/118	94/140	94/160	114/118	114/140

Okná zasklené dvojsklom

dvojsklo Comfort

	WDF R68C H N WD AL	bez DPH	361	387	450	489	431	441	480	517	593	558	598	647	593	657
		s DPH	433,20	464,40	540,00	586,80	517,20	529,20	576,00	620,40	711,60	669,60	717,60	776,40	711,60	788,40

dvojsklo Premium

	WDF R68GH N WD AL	bez DPH	391	417	480	519	461	471	510	547	623	588	628	677	623	687
		s DPH	469,20	500,40	576,00	622,80	553,20	565,20	612,00	656,40	747,60	705,60	753,60	812,40	747,60	824,40

Okná zasklené trojsklom

trojsklo Comfort

	WDF R69GH N WD AL	bez DPH	513	538	620	663	604	612	640	674	696	724	760	-	764	831
		s DPH	615,60	645,60	744,00	795,60	724,80	734,40	768,00	808,80	835,20	868,80	912,00	-	916,80	997,20

trojsklo Premium

	WDF R69PH N WD AL	bez DPH	564	596	691	749	660	676	728	778	828	851	908	-	901	995
		s DPH	676,80	715,20	829,20	898,80	792,00	811,20	873,60	933,60	993,60	1021,20	1089,60	-	1081,20	1194,00

trojsklo Acoustic

	WDF R66EH N WD AL	bez DPH	613	638	720	763	-	712	740	774	-	824	860	-	864	931
		s DPH	735,60	765,60	864,00	915,60	-	854,40	888,00	928,80	-	988,80	1032,00	-	1036,80	1117,20



Možnosť kombinácie s:

- + vnútornými tieniacimi doplnkami
- + vonkajšími tieniacimi doplnkami
- + vnútorným ostením



Kompletný rozmerový rad nájdete na str. 12, ceny na vyžiadanie. Strešné okná produktového radu R6, R8 a i8 sú kombinovateľné len medzi sebou.

Meisterstück

Kyvné okno na elektrický pohon

Designo R6 K – plast

Designo R6 H – drevo



Popis:

- + riadiaca jednotka a motorový pohon integrovaný priamo do strešného okna
- + ovládanie okna stenovým prepínačom (prevedenie E) alebo diaľkovým ovládačom (prevedenie EF, SF)
- + dažďový senzor pre bezpečné automatické zatvorenie
- + možné pripojiť k riadiacej jednotke vonkajšie elektrické rolety i vnútorné tieniace doplnky
- + nastaviteľný pánt pre dodatočné nastavenie krídla voči rámu
- + rám zapustený do roviny strešnej krytiny
- + celoobvodové kovanie
- + bezpečnostná umývacia poloha
- + elegantný dizajn

Plast

Označenie rozmeru	05/07	05/09	06/11	06/14	07/07	07/09	07/11	07/14	07/16	09/11	09/14	09/16	11/11	11/14
Rozmer (cm)	54/78	54/98	65/118	65/140	74/78	74/98	74/118	74/140	74/160	94/118	94/140	94/160	114/118	114/140

II Okná zasklené dvojsklom

dvojskló Comfort

WDT R68C K W WD AL	bez DPH	738	766	832	864	812	832	864	901	957	914	966	1007	966	1014
	s DPH	885,60	919,20	998,40	1036,80	974,40	998,40	1036,80	1081,20	1148,40	1096,80	1159,20	1208,40	1159,20	1216,80

dvojskló Premium

WDT R68GK W WD AL	bez DPH	768	796	862	894	842	862	894	931	987	944	996	1037	996	1044
	s DPH	921,60	955,20	1034,40	1072,80	1010,40	1034,40	1072,80	1117,20	1184,40	1132,80	1195,20	1244,40	1195,20	1252,80

III Okná zasklené trojsklom

trojskló Comfort

WDT R69GK W WD AL	bez DPH	907	935	1021	1077	988	1014	1045	1082	1172	1134	1174	1243	1177	1243
	s DPH	1088,40	1122,00	1225,20	1292,40	1185,60	1216,80	1254,00	1298,40	1406,40	1360,80	1408,80	1491,60	1412,40	1491,60

trojskló Premium

WDT R69PK W WD AL	bez DPH	958	997	1100	1164	1068	1083	1137	1194	1328	1273	1336	-	1328	1430
	s DPH	1149,60	1196,40	1320,00	1396,80	1281,60	1299,60	1364,40	1432,80	1593,60	1527,60	1603,20	-	1593,60	1716,00



Technické hodnoty zasklenia

Zasklenie	U_w okna (W/m ² K)	U_g skla (W/m ² K)	U_{ws} (W/m ² K)	R_w (dB)
dvojsklo Comfort (8C)	1,1	1,0	0,94	34
dvojsklo Premium (8G)	1,2	1,1	1,02	39 drevo 38 plast
trojsklo Comfort (9G)	1,0 drevo 0,99 plast	0,8	0,87 drevo 0,87 plast	37
trojsklo Premium (9P)	0,82 drevo 0,80 plast	0,5	0,71	37



U_w = súčiniteľ prestupu tepla celého okna
 U_g = súčiniteľ prestupu tepla sklom
 U_{ws} = súčiniteľ prestupu tepla celého okna s predokennou roletou ZRO
 R_w = zvukový útlm

Diaľkové ovládače (nutné zakúpiť zvlášť)

	Ručný diaľkový rádiový vysielač:	Cena bez DPH
	ZEL STG HS 1 II jednokanálový	70 €
	ZEL STG HS 5 II päťkanálový	103 €
	ZEL STG HS 10 II desaťkanálový	128 €

Príplatky

	Príplatek	
Plastový profil v dekore	K - borovica	55 €
	G - zlatý dub	55 €
	N - orech	55 €
	S - mahagon	55 €
	M - tmavý dub	55 €
Drevený profil	W - biely lak	95 €
Oplechovanie okna	CU - meď	110 €
	TV - predzvetraný titánzinok	110 €
	RL - farba RAL	110 €
Ovládanie	EF - na diaľkové ovládanie	50 €
	SF - na diaľkové ovládanie so solárnym pohonom	150 €

Drevo

Označenie rozmeru	05/07	05/09	06/11	06/14	07/07	07/09	07/11	07/14	07/16	09/11	09/14	09/16	11/11	11/14
Rozmer (cm)	54/78	54/98	65/118	65/140	74/78	74/98	74/118	74/140	74/160	94/118	94/140	94/160	114/118	114/140

Okná zasklené dvojsklom

dvojsklo Comfort

	WDT R68C H N WD AL	bez DPH	696	720	778	807	760	778	807	838	888	850	895	930	895	937
		s DPH	835,20	864,00	933,60	968,40	912,00	933,60	968,40	1005,60	1065,60	1020,00	1074,00	1116,00	1074,00	1124,40

dvojsklo Premium

	WDT R68G H N WD AL	bez DPH	726	750	808	837	790	808	837	868	918	880	925	960	925	967
		s DPH	871,20	900,00	969,60	1004,40	948,00	969,60	1004,40	1041,60	1101,60	1056,00	1110,00	1152,00	1110,00	1160,40

Okná zasklené trojsklom

trojsklo Comfort

	WDT R69G H N WD AL	bez DPH	863	888	970	1013	954	962	990	1024	1054	1074	1110	1127	1114	1181
		s DPH	1035,60	1065,60	1164,00	1215,60	1144,80	1154,40	1188,00	1228,80	1264,80	1288,80	1332,00	1352,40	1336,80	1417,20

trojsklo Premium

	WDT R69P H N WD AL	bez DPH	914	946	1041	1099	1010	1026	1078	1128	1178	1201	1258	1340	1251	1345
		s DPH	1096,80	1135,20	1249,20	1318,80	1212,00	1231,20	1293,60	1353,60	1413,60	1441,20	1509,60	1608,00	1501,20	1614,00



Možnosť kombinácie s:

- + vnútornými tieniacimi doplnkami
- + vonkajšími tieniacimi doplnkami
- + vnútorným ostením



Kompletný rozmerový rad nájdete na str. 12 ceny na vyžiadanie. Strešné okná produktového radu R6, R8 a i8 sú kombinovateľné len medzi sebou.

Meisterstück

Výklopné/kyvné okno

Designo R8 K – plast

Designo R8 H – drevo



Popis:

- + výklopne/kyvný spôsob otvárania
- + krídlo otvárané v hornej hrane rámu
- + vhodné pre umiestnenie nižšie nad podlahou – krídlo nezasahuje do interiéru
- + kľučka na spodnej hrane krídla pre pohodlné ovládanie
- + nastaviteľný pánt pre dodatočné nastavenie krídla voči rámu
- + nastaviteľný zdvih ramien pomocou pružín a bŕzd
- + rám zapustený do roviny strešnej krytiny
- + celobvodové kovanie
- + dvojpolohová štrbinová ventilácia
- + bezpečnostná umývacia poloha
- + elegantný dizajn

Plast

Označenie rozmeru	05/07	05/09	06/11	06/14	07/09	07/11	07/14	07/16	09/11	09/14	09/16	11/11	11/14
Rozmer (cm)	54/78	54/98	65/118	65/140	74/98	74/118	74/140	74/160	94/118	94/140	94/160	114/118	114/140

II Okná zasklené dvojsklom

dvojsklom Comfort

WDF R88CK W WD AL	bez DPH	459	476	542	589	541	626	687	719	656	706	748	714	758
	s DPH	550,80	571,20	650,40	706,80	649,20	751,20	824,40	862,80	787,20	847,20	897,60	856,80	909,60

dvojsklom Premium

WDF R88GK W WD AL	bez DPH	489	506	572	619	571	656	717	749	686	736	778	744	788
	s DPH	586,80	607,20	686,40	742,80	685,20	787,20	860,40	898,80	823,20	883,20	933,60	892,80	945,60

III Okná zasklené trojsklom

trojsklom Comfort

WDF R89GK W WD AL	bez DPH	715	761	844	941	856	893	964	1162	1017	1088	1287	1088	1184
	s DPH	858,00	913,20	1012,80	1129,20	1027,20	1071,60	1156,80	1394,40	1220,40	1305,60	1544,40	1305,60	1420,80

trojsklom Premium

WDF R89PK W WD AL	bez DPH	822	876	974	1081	987	1029	1108	1325	1165	1246	1459	1246	1353
	s DPH	986,40	1051,20	1168,80	1297,20	1184,40	1234,80	1329,60	1590,00	1398,00	1495,20	1750,80	1495,20	1623,60

trojsklom Acoustic

WDF R86EK W WD AL	bez DPH	815	861	944	1041	956	993	1064	-	1117	1188	-	1188	1284
	s DPH	978,00	1033,20	1132,80	1249,20	1147,20	1191,60	1276,80	-	1340,40	1425,60	-	1425,60	1540,80



Technické hodnoty zasklenia

Zasklenie	U_w okna (W/m ² K)	U_g skla (W/m ² K)	U_{ws} (W/m ² K)	R_w (dB)
dvojsklo Comfort (8C)	1,1	1,0	0,94	34
dvojsklo Premium (8G)	1,2	1,1	1,02	39 drevo 38 plast
trojsklo Comfort (9G)	0,99	0,8	0,86	37
trojsklo Premium (9P)	0,82 drevo 0,80 plast	0,5	0,73	37
trojsklo Acoustic (6E)	1,0	0,7	0,87	43



U_w = súčiniteľ prestupu tepla celého okna
 U_g = súčiniteľ prestupu tepla sklom
 U_{ws} = súčiniteľ prestupu tepla celého okna s predokennou roletou ZRO
 R_w = zvukový útlm

Príplatky

	Príplatek	
Plastový profil v dekore	K - borovica	55 €
	G - zlatý dub	55 €
	N - orech	55 €
	S - mahagon	55 €
	M - tmavý dub	55 €
Drevený profil	W - biely lak	95 €
	CU - meď	110 €
Oplechovanie okna	TV - predzvetraný titánzinok	110 €
	RL - farba RAL	110 €
Uzamykateľná kľučka	predmontovaná z výroby	12 €
Detská poistka	predmontovaná z výroby	30 €

Plastový profil v dekore:

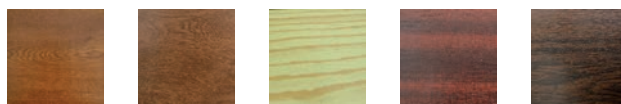

Zlatý dub G Orech N Borovica K Mahagón S Tmavý dub M

Drevo

Označenie rozmeru	05/07	05/09	06/11	06/14	07/09	07/11	07/14	07/16	09/11	09/14	09/16	11/11	11/14
Rozmer (cm)	54/78	54/98	65/118	65/140	74/98	74/118	74/140	74/160	94/118	94/140	94/160	114/118	114/140

Okná zasklené dvojsklom

dvojsklo Comfort

	WDF R88CH N WD AL	bez DPH	426	436	501	538	497	570	626	655	615	659	705	653	716
		s DPH	511,20	523,20	601,20	645,60	596,40	684,00	751,20	786,00	738,00	790,80	846,00	783,60	859,20

dvojsklo Premium

	WDF R88GH N WD AL	bez DPH	456	466	531	568	527	600	656	685	645	689	735	683	746
		s DPH	547,20	559,20	637,20	681,60	632,40	720,00	787,20	822,00	774,00	826,80	882,00	819,60	895,20

Okná zasklené trojsklom

trojsklo Comfort

	WDF R89GH N WD AL	bez DPH	612	653	726	807	738	771	838	991	891	955	1098	943	1039
		s DPH	734,40	783,60	871,20	968,40	885,60	925,20	1005,60	1189,20	1069,20	1146,00	1317,60	1131,60	1246,80

trojsklo Premium

	WDF R89PH N WD AL	bez DPH	649	691	768	854	779	814	875	1045	919	982	1151	982	1067
		s DPH	778,80	829,20	921,60	1024,80	934,80	976,80	1050,00	1254,00	1102,80	1178,40	1381,20	1178,40	1280,40

trojsklo Acoustic

	WDF R86EH N WD AL	bez DPH	712	753	826	907	838	871	938	-	991	1055	-	1043	1139
		s DPH	854,40	903,60	991,20	1088,40	1005,60	1045,20	1125,60	-	1189,20	1266,00	-	1251,60	1366,80



Možnosť kombinácie s:

- + vnútornými tieniacimi doplnkami
- + vonkajšími tieniacimi doplnkami
- + vnútorným ostením



Kompletný rozmerový rad nájdete na str. 12, ceny na vyžiadanie. Strešné okná produktového radu R6, R8 a i8 sú kombinovateľné len medzi sebou.

Meisterstück

Výklopné/kyvňé okno na elektrický pohon Designo i8 K – plast



Popis:

- + riadiaca jednotka a motorový pohon integrovaný priamo do strešného okna
- + ovládanie tlačítkom integrovaným do rámu okna, diaľkovým ovládačom (prevedenie EF), alebo smartfónom
- + dažďový senzor pre bezpečné automatické zatvorenie
- + vhodné pre umiestnenie nižšie nad podlahou – krídlo nezasahuje do interiéru
- + nastaviteľný pánt pre dodatočné nastavenie krídla voči rámu
- + rám zapustený do roviny strešnej krytiny
- + presné nastavenie okna na požadovaný sklon strechy (od 20° do 65°) už z výroby
- + celoobvodové kovanie
- + bezpečnostná umývací poloha

Plast

Označenie rozmeru	07/14	07/16	07/18	09/14	09/16	09/18	11/14	11/16	11/18	13/14	13/16
Rozmer (cm)	74/140	74/160	74/180	94/140	94/160	94/180	114/140	114/160	114/180	134/140	134/160

II Okná zasklené dvojsklom

dvojsklo Comfort

WDC i8CK W WD AL	bez DPH	1400	1499	1643	1518	1608	1879	1641	1935	2021	1723	1967
	s DPH	1680,00	1798,80	1971,60	1821,60	1929,60	2254,80	1969,20	2322,00	2425,20	2067,60	2360,40

dvojsklo Premium

WDC i8GK W WD AL	bez DPH	1430	1529	1673	1548	1638	1909	1671	1965	2051	1753	1997
	s DPH	1716,00	1834,80	2007,60	1857,60	1965,60	2290,80	2005,20	2358,00	2461,20	2103,60	2396,40

III Okná zasklené trojsklom

trojsklo Comfort

WDC i89GK W WD AL	bez DPH	1567	1807	1994	1733	1972	2103	1890	2129	2214	1999	2239
	s DPH	1880,40	2168,40	2392,80	2079,60	2366,40	2523,60	2268,00	2554,80	2656,80	2398,80	2686,80

trojsklo Premium

WDC i89PK W WD AL	bez DPH	1641	1885	2075	1811	2053	2191	1974	2215	2301	2085	2325
	s DPH	1969,20	2262,00	2490,00	2173,20	2463,60	2629,20	2368,80	2658,00	2761,20	2502,00	2790,00

trojsklo Acoustic

WDC i86EK W WD AL	bez DPH	1667	-	-	1833	-	-	-	-	-	-	-
	s DPH	2000,40	-	-	2199,60	-	-	-	-	-	-	-



Technické hodnoty zasklenia

Zasklenie	U_w okna (W/m ² K)	U_g skla (W/m ² K)	U_{ws} (W/m ² K)	R_w (dB)
dvojsklo Comfort (8C)	1,1	1,0	0,94	34
dvojsklo Premium (8G)	1,2	1,1	1,02	38
trojsklo Comfort (9G)	0,99	0,8	0,86	37
trojsklo Premium (9P)	0,8	0,5	0,71	37
trojsklo Acoustic (6E)	1,0	0,7	0,87	43



U_w = súčiniteľ prestupu tepla celého okna
 U_g = súčiniteľ prestupu tepla sklom
 U_{ws} = súčiniteľ prestupu tepla celého okna s predokennou roletou ZRO
 R_w = zvukový útlm

Diaľkové ovládače (nutné zakúpiť zvlášť)

	Ručný diaľkový rádiový vysielač:	Cena bez DPH
	ZEL STG HS 1 II jednokanálový	70 €
	ZEL STG HS 5 II päťkanálový	103 €
	ZEL STG HS 10 II desaťkanálový	128 €
	Stenový prepínač	17 €
	Stenový prepínač na diaľkové ovládanie jednokanálový	59 €

Ovládanie



Integrované tlačítko do rámu okna



Kompletný rozmerový rad nájdete na str. 12, ceny na vyžiadanie. Strešné okná produktového radu R6, R8 a i8 sú kombinovateľné len medzi sebou.

Příplatky

	Příplatek	
Plastový profil v dekore	K - borovica	55 €
	G - zlatý dub	55 €
	N - orech	55 €
	S - mahagon	55 €
	M - tmavý dub	55 €
Oplechovanie okna	CU - meď	110 €
	TV - predzvetraný titánzinok	110 €
	RL - farba RAL	110 €

Plastový profil v dekore:



Zlatý dub G



Orech N

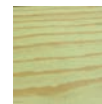

Borovica K

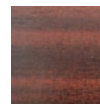

Mahagón S

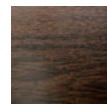

Tmavý dub M

Tabulka rozmerov

	740	940	1140	1340
1400	7/14	9/14	11/14	13/14*
1600	7/16	9/16	11/16*	13/16*
1800	7/18	9/18	11/18*	



* WDCi8 so zasklením 9G a 9P možné dodať iba od sklonu strechy 40°



Možnosť kombinácie s:

- + vnútornými tieniacimi doplnkami
- + vonkajšími tieniacimi doplnkami
- + vnútorným ostením

Tepelno-izolačný výlez WDA R3 K – plast WDA R3 H – drevo



Popis:

- + slúži pre výstup na strechu z obytných priestorov
- + krídlo sa otvára do boku na 90
- + kovanie je doplnené o bezpečnostný pánt proti samovoľnému zavretiu

Technické hodnoty zasklenia

Zasklenie	U _w okna (W/m ² K)	U _g skla (W/m ² K)	U _{vis} (W/m ² K)	R _w (dB)
dvojsklo Standard (5)	1,3	1,0	1,09	32
dvojsklo Comfort (8)	1,3	1,0	1,09	32
dvojsklo Premium (8G)	1,3	1,0	1,09	37 drevo 35 plast

Príplatky

		Príplatek
Plastový profil v dekore	K – borovica	35 €
	G – zlatý dub	35 €
Drevený profil	W – biely lak	95 €
Oplechovanie okna	CU – meď	110 €
	TV – predvzetraný titánzinok	110 €
	RL – farba RAL	110 €
Bez zatepľovacieho bloku	WD	-45 €
Vonkajšia petlica pre zamknutie	WDA R3	20 €

i U_w = súčiniteľ prestupu tepla celého okna
U_g = súčiniteľ prestupu tepla sklom
R_w = zvukový útlm

! Otváranie (pánky) vpravo (R) alebo vľavo (L) pri pohľade z miestnosti označte v objednávke!

Plastový profil v dekore:

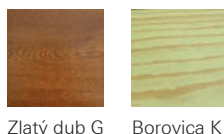

Plast

Označenie rozmeru	05/09	06/11	07/09
Rozmer (cm)	54/98	65/118	74/98

Drevo

Označenie rozmeru	05/09	06/11	07/09	09/09
Rozmer (cm)	54/98	65/118	74/98	94/98

Okná zasklené dvojsklom

dvojsklo Standard

WDA R35 K W WD AL	bez DPH	433	572	572
	s DPH	519,60	686,40	686,40

dvojsklo Comfort

WDA R38 K W WD AL	bez DPH	446	588	588
	s DPH	535,20	705,60	705,60

dvojsklo Premium

WDA R38GK W WD AL	bez DPH	476	618	618
	s DPH	571,20	741,60	741,60

Okná zasklené dvojsklom

dvojsklo Standard

WDA R35 H N WD AL	bez DPH	388	510	510	487
	s DPH	465,60	612,00	612,00	584,40

dvojsklo Comfort

WDA R38 H N WD AL	bez DPH	401	525	525	532
	s DPH	481,20	630,00	630,00	638,40

dvojsklo Premium

WDA R38G H N WD AL	bez DPH	431	555	555	562
	s DPH	517,20	666,00	666,00	674,40



Tepelno-izolačný výlez WDA R8 K – plast



Popis:

- + slúži pre výstup na strechu z obytných priestorov
- + krídlo sa otvára do boku na 90 stupňov
- + kovanie je doplnené o bezpečnostný pánt proti samovoľnému zavretiu

Technické hodnoty zasklenia

Zasklenie	U_w okna (W/m ² K)	U_g skla (W/m ² K)	U_{ws} (W/m ² K)	R_w (dB)
dvojsklo Comfort (8C)	1,1	1,0	0,94	34
dvojsklo Premium (8G)	1,2	1,1	1,02	38
trojsklo Comfort (9G)	0,99	0,8	0,86	37
trojsklo Premium (9P)	0,8	0,5	0,71	37



U_w = súčiniteľ prestupu tepla celého okna
 U_g = súčiniteľ prestupu tepla sklom
 R_w = zvukový útlm

Príplatky

		Príplatek
Plastový profil v dekore	K - borovica	55 €
	G - zlatý dub	55 €
	N - orech	55 €
	S - mahagon	55 €
	M - tmavý dub	55 €
Oplechovanie okna	CU - meď	110 €
	TV - predvzetraný titánzinok	110 €
	RL - farba RAL	110 €

Plastový profil v dekore:



Zlatý dub G



Orech N

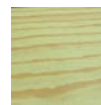

Borovica K

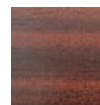

Mahagón S

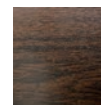

Tmavý dub M



Otváranie (pánty) vpravo (R) alebo vľavo (L) pri pohľade z miestnosti označte v objednávke!

Plast

Označenie rozmeru

Rozmer (cm)

05/09

06/11

54/98

65/118

Okná zasklené dvojsklom

dvojsklo Comfort

	WDA R88CK W WD AL	bez DPH	717	814
		s DPH	860,40	976,80

dvojsklo Premium

	WDA R88GK W WD AL	bez DPH	747	844
		s DPH	896,40	1012,80

Okná zasklené trojsklom

trojsklo Comfort

	WDA R89GK W WD AL	bez DPH	810	930
		s DPH	972,00	1116,00

trojsklo Premium

	WDA R89PK W WD AL	bez DPH	912	1027
		s DPH	1094,40	1232,40

Fasádne okno pre napojenie strešného okna WFA R1 K – plast WFA R1 H – drevo



Popis:

- + možnosť kombinácie so všetkými modelmi strešných okien
- + zaujímavý architektonický prvok do obytných priestorov
- + špeciálne lemovanie pre odvod dažďovej vody
- + možnosť kombinácie i s fasádными oknami od iných výrobcov

Príplatky

		Príplatek
Oplechovanie plastového okna	Antracit Metallic (R703)	185 €
Kovanie	bočné otváranie R/L a ventilácia	35 €

Označenie rozmeru	07/06	07/09	07/11	07/13	09/06	09/09	09/11	09/13	11/06	11/09	11/11
Rozmer (cm), plast	72/61	72/96	72/116	72/138	92/61	92/96	92/116	92/138	112/61	112/96	112/116
Rozmer (cm), drevo	72,6/58	72,6/93	72,6/113	72,6/135	92,6/58	92,6/93	92,6/113	92,6/135	112,6/58	112,6/93	112,6/113

Plast

Okná zasklené dvojsklom

WFA R18FK W K	bez DPH	511	563	576	623	552	611	659	675	594	659	714
	s DPH	613,20	675,60	691,20	747,60	662,40	733,20	790,80	810,00	712,80	790,80	856,80

Okná zasklené trojsklom

WFA R19FK W K	bez DPH	651	719	735	792	703	779	842	861	758	843	911
	s DPH	781,20	862,80	882,00	950,40	843,60	934,80	1010,40	1033,20	909,60	1011,60	1093,20

Štandardne bez vonkajšieho oplechovania, obojstranne biely profil. S oplechovaním na požiadanie.

Drevo

Okná zasklené dvojsklom

WFA R18FH N AL	bez DPH	511	563	576	623	552	611	659	675	594	659	714
	s DPH	613,20	675,60	691,20	747,60	662,40	733,20	790,80	810,00	712,80	790,80	856,80

Okná zasklené trojsklom

WFA R19FH N AL	bez DPH	651	719	735	792	703	779	842	861	758	843	911
	s DPH	781,20	862,80	882,00	950,40	843,60	934,80	1010,40	1033,20	909,60	1011,60	1093,20

Štandardne vonkajšie oplechovanie AL – Antracit Metallic (na požiadanie variant bez oplechovania s vonkajšou povrchovou úpravou dreva Antracit Metallic)



Zo sortimentu príslušenstva možné skombinovať len s vnútornoulisovanou roletou ZFA.



Minimálny termín dodania 20 pracovných dní.



Strešné okno pre odvod dymu

WRA R5 K – plast WRA R5 H – drevo







Popis:

- + pre odvod dymu na požiarných únikových cestách
- + napojenie na centrálnu riadiacu jednotku so záložným bateriovým zdrojom, dymovým senzorom a poplachovým snímačom
- + je možné použiť pre každodenné vetranie
- + pred objednaním kompletného systému, je nutná technická konzultácia
- + montáž a revíziu musí previesť certifikovaná firma

Príplatky

		Príplatok
Oplechovanie okna	CU – meď	110 €
	TV – predzvetraný titánzinok	110 €
	RL – farba RAL	110 €

Označenie veľkosti				
Rozmery okna (mm)	65/140	94/140	114/118	114/140
Aerodynamická účinná plocha (m ²)	≥ 0,28	≥ 0,50	≥ 0,61	≥ 0,62
Geometrická plocha (m ²)	0,76	1,14	1,17	1,41
Otvorenie krídla (mm) pre vetranie	≤ 468	≤ 500	≤ 500	≤ 500
Otvorenie krídla (mm) pri požiari	468	865	865	865
Uhol otvorenia	21°	38°	46°	38°
Horný rám okna – hrebeň strechy (mm)	650	800	800	800
Motor	24V DC/1A	24V DC/1A	24V DC/2A	24V DC/2A

Plast

Okná zasklené dvojsklom

dvojsklo Comfort

	WRA R58 K W WD AL	bez DPH	1238	1323	1332	1377
		s DPH	1485,60	1587,60	1598,40	1652,40

dvojsklo Premium

	WRA R58G K W WD AL	bez DPH	1268	1353	1362	1407
		s DPH	1521,60	1623,60	1634,40	1688,40

Drevo

Okná zasklené dvojsklom

dvojsklo Comfort

	WRA R58 H N WD AL	bez DPH	1199	1274	1283	1323
		s DPH	1438,80	1528,80	1539,60	1587,60

dvojsklo Premium

	WRA R58GH N WD AL	bez DPH	1229	1304	1313	1353
		s DPH	1474,80	1564,80	1575,60	1623,60



Príslušenstvo pre odvod dymu na požiadanie.

Strešný svetlík WDL R2 H – drevo



Popis:

- + vhodné výhradne do nevykurovaných podkrovných priestorov
- + pre účinné presvetlenie a vetranie
- + podľa veľkosti možnosť horného alebo bočného otvárania
- + súčasť svetlíkov je aj lemovanie (typ krytiny povinné uviesť v objednávke)

Označenie rozmeru	04/05	04/07	04/06	08/08
Rozmer (cm)	45/55	45/73	45/60	86/86
Otváranie	horné	horné	bočné*	bočné*

WDL R27 H AL	bez DPH	113	126	121	258
	lemovanie súčasťou s DPH	135,60	151,20	145,20	309,60
WDL R27 H RL**	bez DPH	153	166	161	298
	lemovanie súčasťou s DPH	183,60	199,20	193,20	357,60

i Lemování pouze ZIE nebo SDS

! * Smer otvárania pri pohľade z miestnosti označte v objednávke. Pre svetlíky WDL sa nedajú použiť vonkajšie ani vnútorné tieniace doplnky. Možnosť použitia pri sklone strechy od 15°. ** V prevedení RL možné len farby RAL 7024 a RAL 8023.

Bezpečnostný únikový výlez



Popis:

- + výklopné/kyvne strešné okno s dokonalou mechanikou pre maximálne otvorenie okenného krídla
- + prechodná výška je 1,2 pri maximálnom otvorení
- + pneumatické otváranie, ktoré nestráca funkčnosť, ani v prípade požiaru

WSA R8 K – plast WSA R8 H – drevo

Príplatky

Oplechovanie okna	CU – meď	Priplatek
TV – predvetraný titánzinok		110 €
RL – farba RAL		110 €

Plast

Označenie rozmeru	07/14	11/14	11/16
Rozmer (cm)	74/140	114/140	114/160

Drevo

Označenie rozmeru	07/14	11/14	11/16
Rozmer (cm)	74/140	114/140	114/160

Okná zasklené dvojsklom dvojskló Comfort

WSA R88C W WD AL	bez DPH	869	1012	1077
	s DPH	1042,80	1214,40	1292,40

dvojskló Premium

WSA R88G K W WD AL	bez DPH	899	1042	1107
	s DPH	1078,80	1250,40	1328,40

Okná zasklené trojsklom trojskló Comfort

WSA R89G K W WD AL	bez DPH	1266	1555	1647
	s DPH	1519,20	1866,00	1976,40

trojskló Premium

WSA R89P K W WD AL	bez DPH	1333	1631	1725
	s DPH	1599,60	1957,20	2070,00

Okná zasklené dvojsklom dvojskló Comfort

WSA R88C N WD AL	bez DPH	755	880	935
	s DPH	906,00	1056,00	1122,00

dvojskló Premium

WSA R88G H N WD AL	bez DPH	785	910	965
	s DPH	942,00	1092,00	1158,00

Okná zasklené trojsklom trojskló Comfort

WSA R89G H N WD AL	bez DPH	1176	1447	1532
	s DPH	1411,20	1736,40	1838,40

trojskló Premium

WSA R89P H N WD AL	bez DPH	1333	1631	1725
	s DPH	1599,60	1957,20	2070,00

i Zasklenie dvojskló Comfort na vyžiadanie.

Renovačný program Roto

Zvyšujeme komfort, znižujeme náklady

Sú vaše strešné okná zastaralé a potrebujú výmenu? Roto má pre vás profesionálne a moderné riešenie. Výsledok? Rýchlo a jednoducho viac pohodlia a menej nákladov. To je jednoduchá renovácia so strešnými oknami RotoQ.

Jednoduchá montáž

- + rýchlo, ľahko a bezpečne s inovatívnym klik systémom bez vonkajších šróbov
- + každý správny krok montáže potvrdený zvukovým doprovodom „klik“
- + z výroby predmontovaný:
 - zatepľovací blok
 - napojenie na parotesnú fóliu
 - montážne uholníky
- + nastaviteľný pánt pre dodatočné nastavenie krídla kedykoľvek po montáži
- + jednoduchá výmena bez nutného zásahu do vnútorného ostenia

Energetická úspora

- + vysoko kvalitné zasklenie - možnosť výberu z dvojskla alebo trojskla
- + vonkajší zatepľovací blok po celej výške rámu
- + zateplenie medzi krídlom a rámom okna
- + vynikajúce tepelno-technické parametre
- + už základné trojsklo vhodné pre pasívne domy

Dlhá životnosť

- + precízne spracovanie, vysoká odolnosť
- + prvotriedne matierály:
 - plast – viackomorový profil zo 100% PVC
 - drevo – výberové, ošetrené bezfarebným lakom
- + záruka 15 rokov*

Vysoký komfort

- + najlepšie protihlukové parametre na trhu
- + vnútorné bezpečnostné sklo VSG
- + komfortná obsluha vďaka ergonomickému madlu
- + jednoduchá obsluha jednou rukou
- + zvýhodnená ponuka vnútorného i vonkajšieho príslušenstva

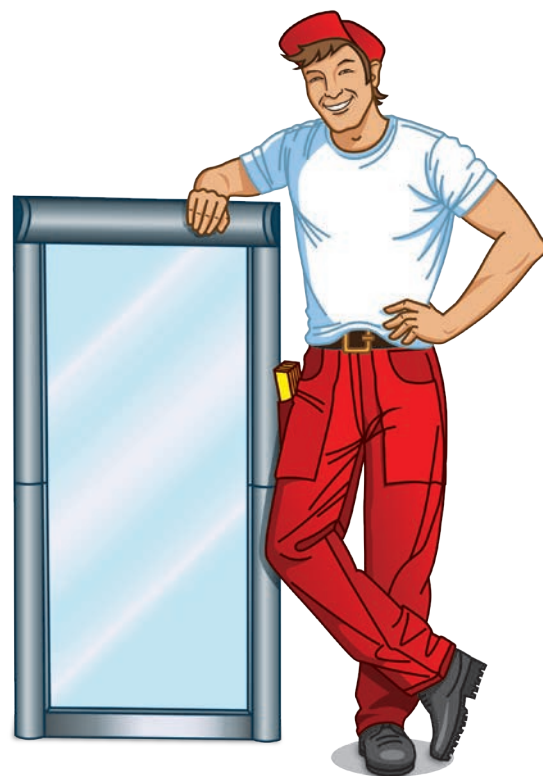

Technické hodnoty zasklenia

Materiál	Plast		Drevo	
	dvojsklo (2S)	trojsklo (3C)	dvojsklo (2S)	trojsklo (3C)
Súčiniteľ prestupu tepla celého okna (W/m ² K)	U _w = 1,1	U _w = 0,91	U _w = 1,1	U _w = 0,90
Súčiniteľ prestupu tepla zasklením (W/m ² K)	U _g = 1,0	U _g = 0,7	U _g = 1,0	U _g = 0,7
Zvuková izolácia (dB)	R _w = 33	R _w = 38	R _w = 33	R _w = 38
Trieda nepriezvučnosti	II	III	II	III



Bližšie informácie a ceny na vyžiadanie.









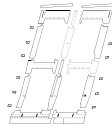
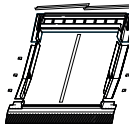

* Pri rozbití skla krúpami, pri prasknutí ktoréhokoľvek dielu kovania, pri prasknutí profilu rámu alebo krídla.

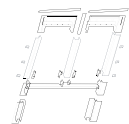



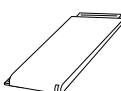

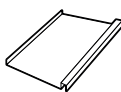
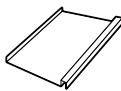



Lemovanie

Prehľad lemovania Designo

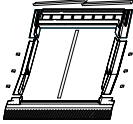
Lemovanie pre						
		samostatné strešné okná	strešné okná v zostavách	zostavy streš- ných okien bez stredovej krokvy	strešné okná s fasádnym napojením	strešné okná vedľa seba s fasádnym napojením
	ZIE profilovaná krytina (škridla, vlnité dosky) do 4,5 cm výšky vlny	EDR Rx 1x1 ZIE	EDR Rx 2x2 ZIE	EDR Rx 2x1 ZIE ZW	EFA Rx 1x1 ZSD	EFA Rx 2x1 ZSD
	HZI betónové a pálené škridle, trapézové plechy, plechové profilované škridle výška vlny nad 50 mm	EDR Rx 1x1 HZI	EDR Rx 2x2 HZI	EDR Rx 2x1 HZI ZW	EFA Rx 1x1 ZSD	EFA Rx 2x1 ZSD
	SDS plochá krytina (eternit, bitumenové šindľe, bobrovka, tegalit) – lemovanie s priebežnými bočnými dielmi	EDR Rx 1x1 SDS	EDR Rx 2x2 SDS	EDR Rx 2x1 SDS ZW	EFA Rx 1x1 ZSD	EFA Rx 2x1 ZSD
	EZI plochá krytina nad 25 mm (bobrovka, šindel, figaro)	EDR Rx 1x1 EZI	EDR Rx 2x2 EZI	EDR Rx 2x1 EZI ZW	EFA Rx 1x1 ZSD	EFA Rx 2x1 ZSD
	SNO plochá krytina so skladanými bokmi (strešné bitumenové šindľe, bobrovka, bridlica)	EDR Rx 1x1 SNO	EDR Rx 2x2 SNO	EDR Rx 2x1 SNO ZW	EFA Rx 1x1 SNO	EFA Rx 2x1 SNO
	MET falcovaná krytina (len v materiáloch CU a TV)	EDR Rx 1x1 MET	EDR Rx 2x2 MET	EDR Rx 2x1 MET ZW	EFA Rx 1x1 MET	EFA Rx 2x1 MET
	ZSD plechová krytina typu click (plechová krytina prípomínajúca falcovanú krytinu)	EDR Rx 1x1 ZSD	EDR Rx 2x2 ZSD	EDR Rx 2x1 ZSD ZW	EFA Rx 1x1 ZSD	EFA Rx 1x1 ZSD
	MUN prejzová krytina	EDR Rx 1x1 MUN	EDR Rx 2x2 MUN	EDR Rx 2x1 MUN ZW	EFA Rx 1x1 MUN	EFA Rx 1x1 MUN

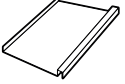

Prehľad lemovania RotoQ

Lemovanie pre			
		samostatné strešné okná	strešné okná v zostavách
	EDW profilovaná krytina (škridla, vlnité dosky) do 6 cm výšky vlny	EDW 1x1	EDW 2x1
	EDS plochá krytina (eternit, bitumenové šindle, bobrovka, tegalit) – lemovanie s priebežnými bočnými dielmi	EDS 1x1	EDS 2x1
	EDB plochá krytina so skladanými bokmi (strešné bitumenové šindle, bobrovka, bridlica)	EDB 1x1	EDB 2x1
	EDM falcovaná krytina (len v materiáloch CU a TV)	EDM 1x1	EDM 2x1
	EDU prejzová krytina	EDU 1x1	EDU 2x1

Designo – Lemovanie pre samostatné strešné okná a zostavy vedľa seba

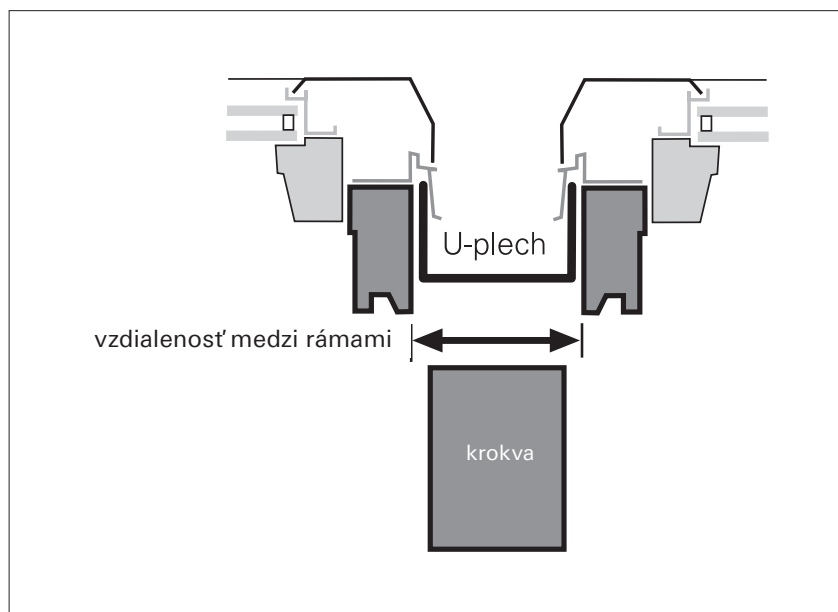

Vzdialenosť rámov strešných okien vedľa seba pri nezateplenom vyhotovení.

Vzdialenosť rámov bez príplatku
(= objednávací šírka U-plechu):
120, 140 mm, uveďte v objednávke.

Príklad objednávky:
EDR Rx 2x1 ZIE AL **U=140**

= lemovanie pre dvojicu okien vedľa seba, pre okná bez zatepľovacieho bloku, na štandardnú profilovanú škridlovú krytinu, hliníkové prevedenie, vzdialenosť rámov okien 140 mm

Označenie veľkosti	05/07	05/09	06/11	06/14	07/07	07/09
Rozmery okna (cm)	54/78	54/98	65/118	65/140	74/78	74/98

Lemovanie 1x1 ZIE

EDR Rx (WD) 1x1 ZIE AL	bez DPH	73	75	80	83	78	80
<input type="checkbox"/>	s DPH	87,60	90,00	96,00	99,60	93,60	96,00
EDR Rx (WD) 1x1 ZIE CU/TV/RL	bez DPH	198	200	205	208	203	205
<input type="checkbox"/>	s DPH	237,60	240,00	246,00	249,60	243,60	246,00

Lemovanie 2x1 ZIE

EDR Rx (WD) 2x1 ZIE AL	bez DPH	176	180	192	200	188	192
<input type="checkbox"/>	s DPH	211,20	216,00	230,40	240,00	225,60	230,40
EDR Rx (WD) 2x1 ZIE CU/TV/RL	bez DPH	426	430	442	450	438	442
<input type="checkbox"/>	s DPH	511,20	516,00	530,40	540,00	525,60	530,40

Lemovanie 3x1 ZIE

EDR Rx (WD) 3x1 ZIE AL	bez DPH	264	270	288	300	282	288
<input type="checkbox"/>	s DPH	316,80	324,00	345,60	360,00	338,40	345,60
EDR Rx (WD) 3x1 ZIE CU/TV/RL	bez DPH	639	645	663	675	657	663
<input type="checkbox"/>	s DPH	766,80	774,00	795,60	810,00	788,40	795,60



ZIE – profilovaná krytina (škridla, vlnité dosky), do 4,5 cm výšky vlny
SDS – plochá krytina (eternit, šindeľ, tegalit), ceny sú rovnaké ako pre ZIE
 Ceny pre zvyčajné typy krytín na vyžiadanie.

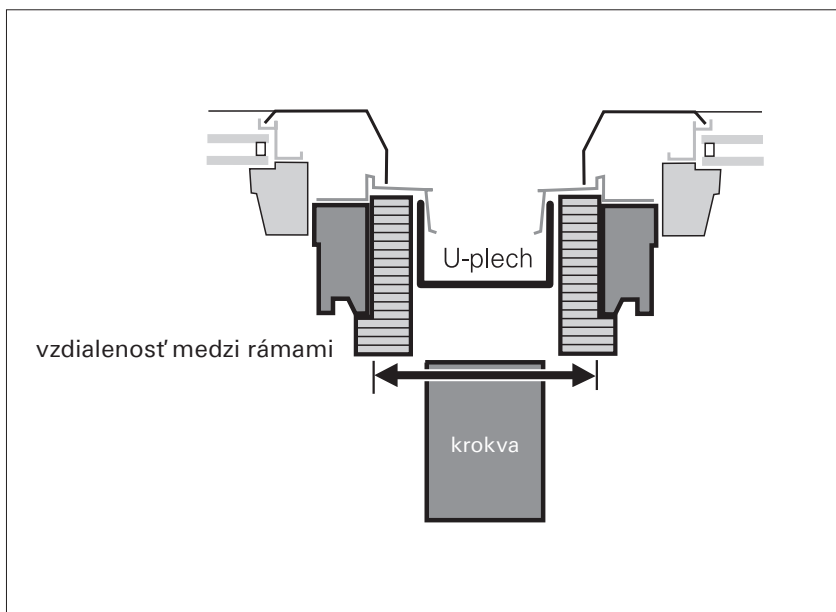

Vzdialenosť rámov strešných okien vedľa seba pri zateplenom vyhotovení je o 6 cm väčšia než vlastná šírka U-plechu.

Vzdialenosť rámov bez príplatku

(= objednávacia šírka U-plechu):
 140/80 mm
 160/100 mm
 180/120 mm
 200/140 mm

Príklad objednávky:

EDR Rx WD 2x1 ZIE AL **U=140/80**

= lemovanie pre dvojicu okien vedľa seba, pre okná so zatepľovacím blokom, na štandardnú profilovanú škridlovú krytinu, hliníkové prevedenie, vzdialenosť rámov okien 140 mm / U = 80 mm

	07/11	07/14	07/16	09/11	09/14	09/16	11/11	11/14	13/14
	74/118	74/140	74/160	94/118	94/140	94/160	114/118	114/140	134/140
	83	88	94	88	94	98	94	98	108
	99,60	105,60	112,80	105,60	112,80	117,60	112,80	117,60	129,60
	208	213	219	213	219	223	219	223	233
	249,60	255,60	262,80	255,60	262,80	267,60	262,80	267,60	279,60
	200	212	226	212	226	236	226	236	260
	240,00	254,40	271,20	254,40	271,20	283,20	271,20	283,20	312,00
	450	462	476	462	476	486	476	486	510
	540,00	554,40	571,20	554,40	571,20	583,20	571,20	583,20	612,00
	300	318	339	318	339	354	339	354	390
	360,00	381,60	406,80	381,60	406,80	424,80	406,80	424,80	468,00
	675	693	714	693	714	729	714	729	765
	810,00	831,60	856,80	831,60	856,80	874,80	856,80	874,80	918,00

Príplatok za nadštandardnú šírku U-plechov UBL:

pre UBL AL	bez DPH	30,00
	s DPH	36,00
pre UBL CU/TV/RL	bez DPH	95,00
	s DPH	114,00

Designo – lemovanie pre strešné okná a fasádne napojenie, pre zostavy nad sebou

Vzdialenosť rámov strešných okien nad sebou vo vyhotovení so zatepľovacím blokom i bez.

**Štandardné šírky (MEB):
120 alebo 140 mm.**

V prípade použitia strešných latí 60x40 mm odporúčame MEB = 140 mm.

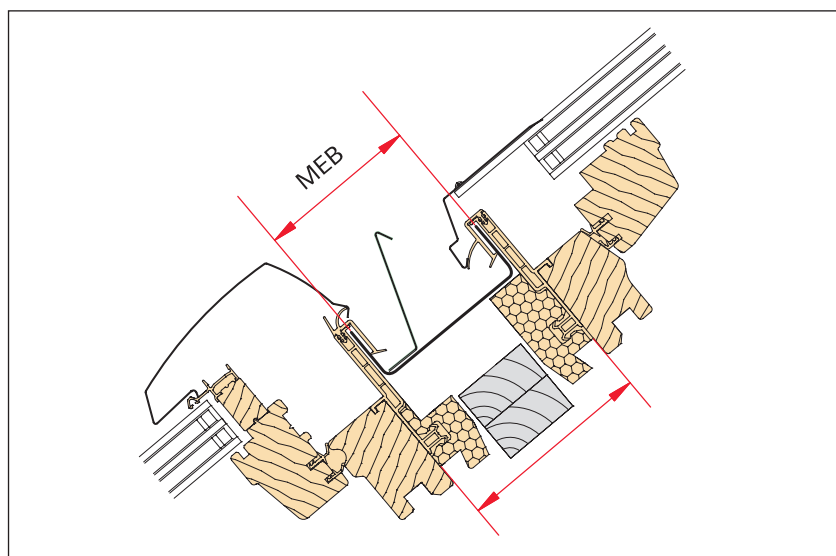

Označenie veľkosti	05/07	05/09	06/11	06/14	07/07	07/09
Rozmery okna (cm)	54/78	54/98	65/118	65/140	74/78	74/98

Lemovanie EDR 1x2 ZIE

EDR Rx (WD) 1x2 ZIE AL	bez DPH	176	180	192	200	188	192
	s DPH	211,20	216,00	230,40	240,00	225,60	230,40
EDR Rx (WD) 1x2 ZIE CU/TV/RL	bez DPH	426	430	442	450	438	442
	s DPH	511,20	516,00	530,40	540,00	525,60	530,40

Lemovanie EDR 2x2 ZIE

EDR Rx (WD) 2x2 ZIE AL	bez DPH	352	360	384	400	376	384
	s DPH	422,40	432,00	460,80	480,00	451,20	460,80
EDR Rx (WD) 2x2 ZIE CU/TV/RL	bez DPH	852	860	884	900	876	884
	s DPH	1022,40	1032,00	1060,80	1080,00	1051,20	1060,80

Lemovanie EFA 1x1 ZSD

EFA Rx (WD) 1x1 ZSD AL	bez DPH	177	183	185	199	188	191
	s DPH	212,40	219,60	222,00	238,80	225,60	229,20
EFA Rx (WD) 1x1 ZSD CU/TV/RL	bez DPH	302	308	310	324	313	316
	s DPH	362,40	369,60	372,00	388,80	375,60	379,20

Lemovanie EFA 2x1 ZSD

EFA Rx (WD) 2x1 ZSD AL	bez DPH	354	366	370	398	376	382
	s DPH	424,80	439,20	444,00	477,60	451,20	458,40
EFA Rx (WD) 2x1 ZSD CU/TV/RL	bez DPH	604	616	620	648	626	632
	s DPH	724,80	739,20	744,00	777,60	751,20	758,40

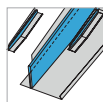

ZIE – profilovaná krytina (škridla, vlnité dosky), do 4,5 cm výšky vlny
SDS – plochá krytina (eternit, šindeľ, tegalit), ceny sú rovnaké ako pre ZIE
 Ceny pre zvyšné typy krytín na vyžiadanie.

**Velkosť okna**

	.../7	.../9	.../11	.../14	.../16	.../18
Vonkajšia dĺžka rámu (cm)	.../78	.../98	.../118	.../140	.../160	.../180

Zvýšenie stojatej drážky (1 pár)

EZB Rx SFH AL	bez DPH	12	13	14	16	17	21
	s DPH	14,40	15,60	16,80	19,20	20,40	25,20
EZB Rx SFH CU	bez DPH	27	28	29	31	32	36
	s DPH	32,40	33,60	34,80	37,20	38,40	43,20
EZB Rx SFH TV	bez DPH	27	28	29	31	32	36
	s DPH	32,40	33,60	34,80	37,20	38,40	43,20
EZB Rx SFH RAL	bez DPH	27	28	29	31	32	36
	s DPH	32,40	33,60	34,80	37,20	38,40	43,20

Príklad

Vedľa seba



Nad sebou



Vedľa seba a nad sebou



07/11	07/14	07/16	09/11	09/14	09/16	11/11	11/14	13/14
74/118	74/140	74/160	94/118	94/140	94/160	114/118	114/140	134/140

200	212	226	212	226	236	226	236	260
240,00	254,40	271,20	254,40	271,20	283,20	271,20	283,20	312,00
450	462	476	462	476	486	476	486	510
540,00	554,40	571,20	554,40	571,20	583,20	571,20	583,20	612,00

400	424	452	424	452	472	452	472	520
480,00	508,80	542,40	508,80	542,40	566,40	542,40	566,40	624,00
900	924	952	924	952	972	952	972	1020
1080,00	1108,80	1142,40	1108,80	1142,40	1166,40	1142,40	1166,40	1224,00

200	210	215	213	215	223	215	223	231
240,00	252,00	258,00	255,60	258,00	267,60	258,00	267,60	277,20
325	335	340	338	340	348	340	348	356
390,00	402,00	408,00	405,60	408,00	417,60	408,00	417,60	427,20

400	420	430	426	430	446	430	446	462
480,00	504,00	516,00	511,20	516,00	535,20	516,00	535,20	554,40
650	670	680	676	680	696	680	696	712
780,00	804,00	816,00	811,20	816,00	835,20	816,00	835,20	854,40

Príplatok za nadštandardnú šírku U-plechov MEB:

pre MEB AL	bez DPH	30,00
	s DPH	36,00
pre MEB CU/TV/RL	bez DPH	95,00
	s DPH	114,00

Designo – lemovanie EDR Rx ZW – zostava strešných okien bez stredovej krokvy



Premyslená konštrukcia strešných okien bez stredovej krokvy s rámami priamo pri sebe EDR Rx ZW presvetlí vaše podkrovie. Združená zostava dáva dojem celistvej presklenej plochy. Je pôsobivým architektonickým riešením. Uplatňuje sa tiež ako náhrada pôvodných "ateliérových okien" s dokonale využitelnými parametrami, a to predovšetkým so štandardne zapustenou konštrukciou rámov okien Designo. Zostava ponúka možnosť otočenia a umývania všetkých okien, širokú škálu zasklenia i tieniacej techniky.



V cene:

- + drevený lepený nosník vynášajúci stred okien do tesárskej výmeny krovu
- + vonkajšie rámové EPDM tesnenie
- + oceľové prvky pre ukotvenie lepeného stredového nosníka a vnútorných bočných častí rámov okien
- + spojovací materiál

 2x1 Zwilling

 3x1 Drilling

 1x2 Tandem



Do zostavy je nutné dokúpiť strešné okno Roto zo štandardného zoznamu rozmerov (nie je v cene).

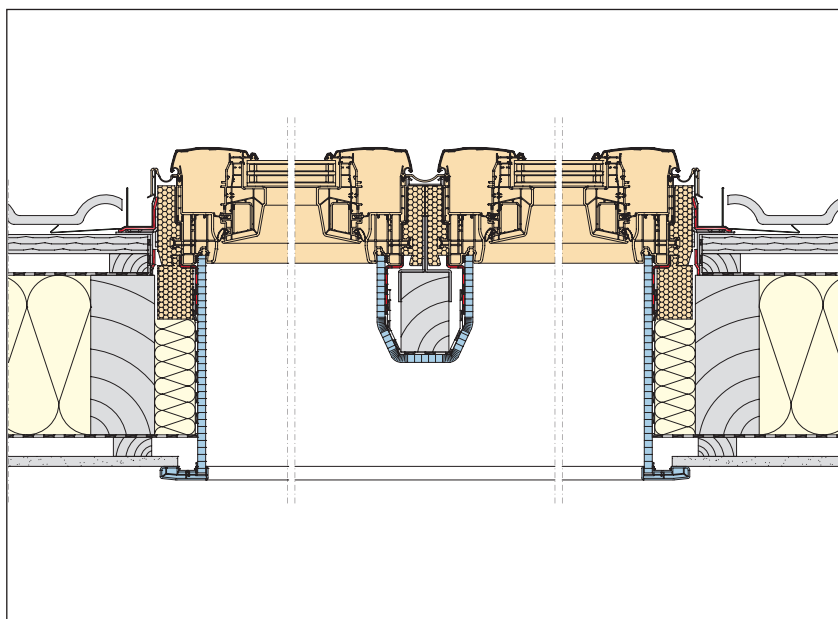

Rez zostavu dvojice strešných okien bez stredovej krokvy

Označenie šírky okna (cm)	05/...	06/...	07/...	09/...	11/...	13/...
Šírka okna (cm)	54/...	65/...	74/...	94/...	114/...	134/...

Lemovanie 2x1

EDR Rx WD 2x1 ZIE AL UBL 60 mm ZW □ □	bez DPH	470	470	470	470	510	510
	s DPH	564,00	564,00	564,00	564,00	612,00	612,00

Lemovanie 3x1

EDR Rx WD 3x1 ZIE AL UBL 60 mm ZW □ □ □	bez DPH	690	690	690	690	-	-
	s DPH	828,00	828,00	828,00	828,00	-	-

Lemovanie 2x2

□ □ EDR Rx WD 2x2 ZIE AL UBL 60 mm ZW	bez DPH	910	910	910	910	990	990
	s DPH	1092,00	1092,00	1092,00	1092,00	1188,00	1188,00



Trojica okien bez stredovej krokvy maximálne do šírky 3500 mm.

RotoQ – lemovanie

Rozmer okna

Vonkajší rozmer strešného okna
v cm (Š/V)

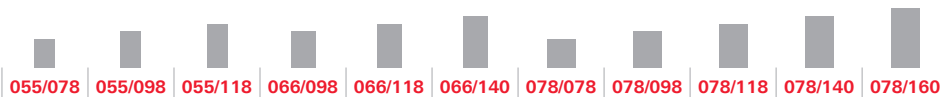

Lemovanie na škridlu, vysokú škridlu, vlnité dosky

EDW 1x1AL P_	bez DPH	80	81	88	87	89	93	88	93	98	103	111
<input type="checkbox"/>	s DPH	96,00	97,20	105,60	104,40	106,80	111,60	105,60	111,60	117,60	123,60	133,20
EDW 1x1CU/TV/RL P_	bez DPH	205	206	213	212	214	218	213	218	223	228	236
<input type="checkbox"/>	s DPH	246,00	247,20	255,60	254,40	256,80	261,60	255,60	261,60	267,60	273,60	283,20
EDW 2x1AL P_	bez DPH	160	162	176	174	178	186	176	186	196	206	222
<input type="checkbox"/>	s DPH	192,00	194,40	211,20	208,80	213,60	223,20	211,20	223,20	235,20	247,20	266,40
EDW 2x1CU/TV/RL P_	bez DPH	410	412	426	424	428	436	426	436	446	456	472
<input type="checkbox"/>	s DPH	492,00	494,40	511,20	508,80	513,60	523,20	511,20	523,20	535,20	547,20	566,40
EDW 3x1AL P_	bez DPH	240	243	264	261	267	279	264	279	294	309	333
<input type="checkbox"/>	s DPH	288,00	291,60	316,80	313,20	320,40	334,80	316,80	334,80	352,80	370,80	399,60
EDW 3x1CU/TV/RL P_	bez DPH	615	618	639	636	642	654	639	654	669	684	708
<input type="checkbox"/>	s DPH	738,00	741,60	766,80	763,20	770,40	784,80	766,80	784,80	802,80	820,80	849,60

Lemovanie na bridlicu / plochú škridlu

EDS 1x1AL P_	bez DPH	76	78	129	81	84	87	84	88	93	97	104
<input type="checkbox"/>	s DPH	91,20	93,60	154,80	97,20	100,80	104,40	100,80	105,60	111,60	116,40	124,80
EDS 1x1CU/TV/RL P_	bez DPH	201	203	254	206	209	212	209	213	218	222	229
<input type="checkbox"/>	s DPH	241,20	243,60	304,80	247,20	250,80	254,40	250,80	255,60	261,60	266,40	274,80
EDS 2x1AL P_	bez DPH	152	156	258	162	168	174	168	176	186	194	208
<input type="checkbox"/>	s DPH	182,40	187,20	309,60	194,40	201,60	208,80	201,60	211,20	223,20	232,80	249,60
EDS 2x1CU/TV/RL P_	bez DPH	402	406	508	412	418	424	418	426	436	444	458
<input type="checkbox"/>	s DPH	482,40	487,20	609,60	494,40	501,60	508,80	501,60	511,20	523,20	532,80	549,60
EDS 3x1AL P_	bez DPH	228	234	387	243	252	261	252	264	279	291	312
<input type="checkbox"/>	s DPH	273,60	280,80	464,40	291,60	302,40	313,20	302,40	316,80	334,80	349,20	374,40
EDS 3x1CU/TV/RL P_	bez DPH	603	609	762	618	627	636	627	639	654	666	687
<input type="checkbox"/>	s DPH	723,60	730,80	914,40	741,60	752,40	763,20	752,40	766,80	784,80	799,20	824,40

Krycie plechy rámu, nutná súčasť okna, ak nie je objednané lemovanie

EDX 1x1AL P_	bez DPH	27	28	32	32	33	35	30	32	34	36	42
	s DPH	32,40	33,60	38,40	38,40	39,60	42,00	36,00	38,40	40,80	43,20	50,40
EDX 1x1CU/TV/RL P_	bez DPH	77	78	82	82	83	85	80	82	84	86	92
	s DPH	92,40	93,60	98,40	98,40	99,60	102,00	96,00	98,40	100,80	103,20	110,40



EDW = škridla, vysoká škridla, vlnité dosky
EDS = bridlica / plochá škridla
EDB = bobrovka pre šupinové krytie
EDX = krycie plechy rámu, nutná súčasť okna, k nie je objednané lemovanie

Ceny pre zvyšné typy krytín na vyžiadanie.



Upozornenie

Štandardná vzdialenosť rámov:
vedľa seba: 140/80 mm, 160/100mm, 180/120 mm, 200/140 mm
nad sebou: 120 a 140 mm.



	094/098	094/118	094/140	094/160	114/118	114/140	114/160	134/098	134/140
	100	107	111	116	113	118	124	118	126
	120,00	128,40	133,20	139,20	135,60	141,60	148,80	141,60	151,20
	225	232	236	241	238	243	249	243	251
	270,00	278,40	283,20	289,20	285,60	291,60	298,80	291,60	301,20
	200	214	222	232	226	236	248	236	252
	240,00	256,80	266,40	278,40	271,20	283,20	297,60	283,20	302,40
	450	464	472	482	476	486	498	486	502
	540,00	556,80	566,40	578,40	571,20	583,20	597,60	583,20	602,40
	300	321	333	348	339	354	372	354	378
	360,00	385,20	399,60	417,60	406,80	424,80	446,40	424,80	453,60
	675	696	708	723	714	729	747	729	753
	810,00	835,20	849,60	867,60	856,80	874,80	896,40	874,80	903,60

	95	100	105	111	107	111	116	112	118
	114,00	120,00	126,00	133,20	128,40	133,20	139,20	134,40	141,60
	220	225	230	236	232	236	241	237	243
	264,00	270,00	276,00	283,20	278,40	283,20	289,20	284,40	291,60
	190	200	210	222	214	222	232	224	236
	228,00	240,00	252,00	266,40	256,80	266,40	278,40	268,80	283,20
	440	450	460	472	464	472	482	474	486
	528,00	540,00	552,00	566,40	556,80	566,40	578,40	568,80	583,20
	285	300	315	333	321	333	348	336	354
	342,00	360,00	378,00	399,60	385,20	399,60	417,60	403,20	424,80
	660	675	690	708	696	708	723	711	729
	792,00	810,00	828,00	849,60	835,20	849,60	867,60	853,20	874,80

	36	40	45	47	42	48	52	45	52
	43,20	48,00	54,00	56,40	50,40	57,60	62,40	54,00	62,40
	86	90	95	97	92	98	102	95	102
	103,20	108,00	114,00	116,40	110,40	117,60	122,40	114,00	122,40

Vzdialenosť rámov strešných okien vedľa seba pri zateplenom vyhotovení je o 6 cm väčšia než vlastná šírka U-plechu.

Vzdialenosť rámov bez príplatku

(= objednávací šírka U-plechu):

- 140/80 mm
- 160/100 mm
- 180/120 mm
- 200/140 mm

Príplatok za nadštandardnú šírku U-plechov UBL

pre UBL AL	bez DPH	30,00
	s DPH	36,00
pre UBL CU/TV/RL	bez DPH	95,00
	s DPH	114,00

Príplatok za nadštandardnú šírku U-plechov MEB

pre MEB AL	bez DPH	30,00
	s DPH	36,00
pre MEB CU/TV/RL	bez DPH	95,00
	s DPH	114,00

EBR Rx FLD – zdvihový rám pre strešné okná na plochú strechu

Popis:

- + stabilný zateplený zdvihový rám na plochú strechu
- + možnosť osadenia akéhokoľvek strešného okna
- + široká tolerancia pri použití v bežných strešných otvoroch
- + rozmanitá ponuka tieniacich a zatemňovacích doplnkov vďaka variabilite použitých strešných okien
- + dobrá možnosť vetrania

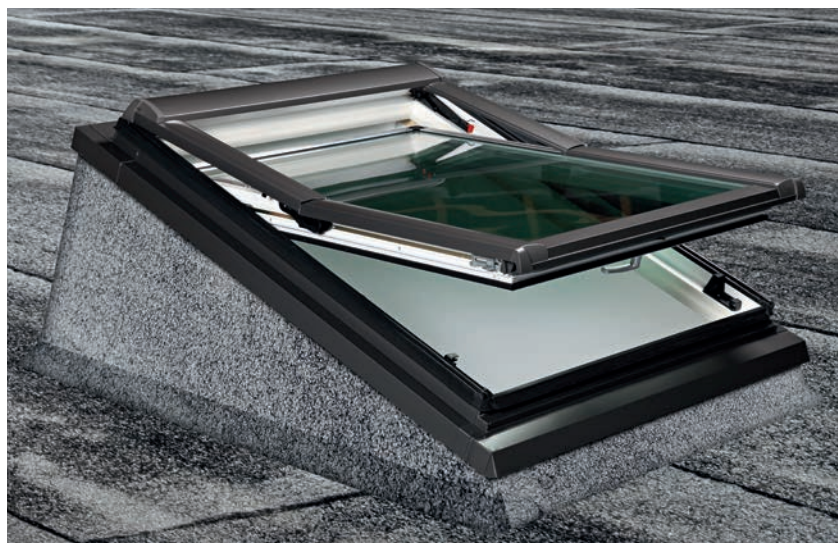

Sklon okna v zdvihovom ráme je zvýšený o bezpečných 20° proti zatekaniu.



V cene:

- + zateplený zdvihový rám s nosnou konštrukciou z OSB dosiek
- + lemovanie EBR Rx FLD WD AL so špeciálnym zakončením cez konštrukciu zdvihového rámu

Označenie rozmeru	05/07	05/09	06/11	06/14	07/07	07/09	07/11	07/14	09/11	09/14	09/16	11/11	11/14
Rozmer (cm)	54/78	54/98	65/118	65/140	74/78	74/98	74/118	74/140	94/118	94/140	94/160	114/118	114/140
Šírka stavebného otvoru v cm	58	58	69	69	78	78	78	78	98	98	98	118	118
Hĺbka stavebného otvoru v cm (min/max)	88/109	108/130	129/152	129/175	108/109	108/130	129/152	151/175	129/152	151/175	173/196	129/152	151/175
EBR Rx WD 1x1 FLD AL bez DPH	252	265	283	290	275	282	290	314	299	320	337	307	338
s DPH	302,40	318,00	339,60	348,00	330,00	338,40	348,00	376,80	358,80	384,00	404,40	368,40	405,60



K zdvihovému rámu je nutné dokúpiť strešné okno zo štandardného zoznamu rozmerov, strešný výlez alebo okno na odvod dymu na požiarne únikových cestách (nie je v cene).

ERA Rx – zdvihový rám pre strešné okná na šikmú strechu

Popis:

- + stabilný zateplený zdvihový rám na šikmú strechu
- + viac priestoru a komfortu v podkroví s nízkym sklonom strechy
- + možnosť osadenia akéhokoľvek strešného okna
- + optimálne presvetlenie
- + rozmanitá ponuka tieniacich a zatemňovacích doplnkov vďaka variabilite použitých strešných okien
- + sklon okna v zdvihovom ráme je zvýšený o cca 10°



Možnosť použitia pri sklone strechy od 15°.



V cene:

- + zateplený zdvihový rám na šikmú strechu
- + lemovanie

Označenie rozmeru	05/07	05/09	06/11	06/14	07/07	07/09	07/11	07/14	07/16	09/11	09/14	09/16	11/11	11/14
Rozmer (cm)	54/78	54/98	65/118	65/140	74/78	74/98	74/118	74/140	74/160	94/118	94/140	94/160	114/118	114/140
ERA Rx WD 1x1 ZIE AL bez DPH	506	528	600	290	524	542	605	643	691	626	660	720	637	673
s DPH	607,20	633,60	720,00	348,00	628,80	650,40	726,00	771,60	829,20	751,20	792,00	864,00	764,40	807,60



K zdvihovému rámu je nutné dokúpiť strešné okno zo štandardného zoznamu rozmerov, strešný výlez alebo okno na odvod dymu na požiarnych únikových cestách (nie je v cene).

EZB ASA Eco – montážny golier pre všetky strešné okná so zatepľovacím blokom WD

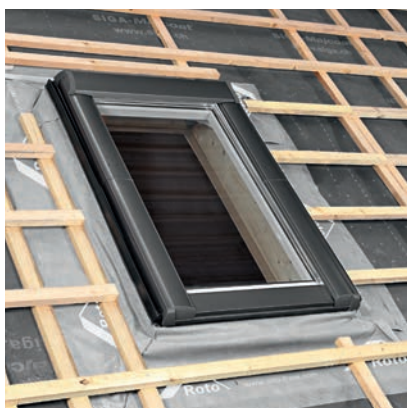

Popis:

- + dvojdielny golier z pevnej hydroizolačnej difúznej fólie
- + kvalitné a jednoduché spojenie rámu strešného okna s poistnou hydroizoláciou strechy
- + zaisťuje maximálnu priepustnosť vodných pár a minimalizuje zachytávanie nečistôt na povrchu
- + vyhotovenie pre vodotesné podstrešie na vyžiadanie

Označenie šírky okna						
Rozmer (cm)	05/...	06/...	07/...	09/...	11/...	13/...

Vnější rozměr rámu střešního okna v cm (Š/V)						
	055/...	066/...	078/...	094/...	114/...	134/...

Designo

EZB ASA Eco	bez DPH	29
	s DPH	34,80

RotoQ

MSA E_	bez DPH	29
	s DPH	34,80

EZB AAS – sada pre vonkajšie napojenie pre všetky strešné okná so zatepľovacím blokom WD



Popis:

- + vodo- a vetrotesné napojenie
- + rýchla a jednoduchá montáž vďaka bočným profilom

Dodávka obsahuje: bočné profily, lepiace rohy, 1 rolku lepiacej pásky

EZB AAS	bez DPH	49
	s DPH	58,80



EZB MDA – montážny, zatepľovací a napojovací rám pre všetky strešné okná so zatepľovacím blokom WD

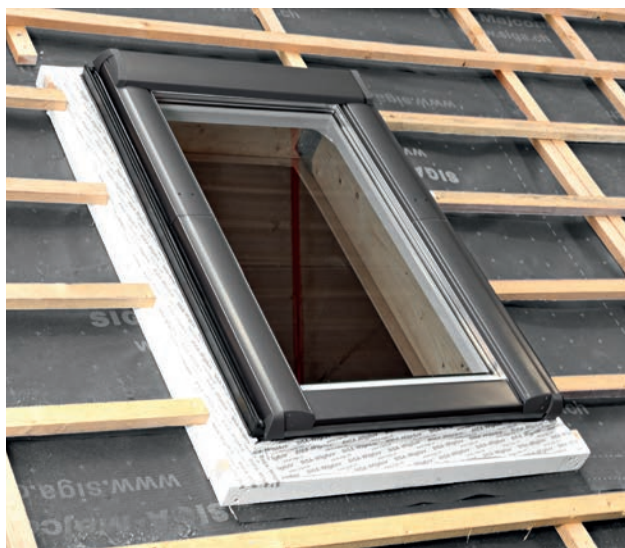

Popis:

- + rám MDA je vyrobený zo špeciálneho tvrdého EPS, čo je pevný materiál, odolný proti tlaku. Je preto možné na ňo priamo pripevniť laťkovanie.
- + rám umožňuje spojenie strešného okna a strešného plášťa bez vzniku tepelných mostov, a preto je možné počítať so snížením tepelnej priepustnosti cca o 0,1 W/m²K
- + vodotesné napojenie vďaka tesniacej páske
- + vetrotesné napojenie vďaka lepiacej páske
- + vhodné pre systémy nadkrokovnej izolácie alebo pre bednené strechy



Dodávka obsahuje:

- + 4 ks profilov zatepľovacieho rámu
- + 1 rolku tesniacej pásky
- + 1 rolku lepiacej pásky
- + 8 ks upevňovacích skrutiek

Dokonalá ochrana spojov
Rám MDA zaisťuje jednoduchú a rýchlu montáž a technicky dokonalé napojenie strešného okna Roto na strešný plášť. Vynikajúce zatep lenie zamedzí tepelným mostom.

Označenie rozmeru	05/07	05/09	06/11	06/14	07/07	07/09	07/11	07/14	07/16	09/11	09/14	09/16	11/11	11/14	13/14
-------------------	-------	-------	-------	-------	-------	-------	-------	-------	-------	-------	-------	-------	-------	-------	-------

Designo

EZB MDA 60/70*	bez DPH	63	70	79	87	70	76	82	90	96	92	96	104	98	104	107
	s DPH	75,60	84,00	94,80	104,40	84,00	91,20	98,40	108,00	115,20	110,40	115,20	124,80	117,60	124,80	128,40
EZB MDA 80/90**	bez DPH	105	115	134	144	116	127	137	148	159	150	161	172	161	174	184
	s DPH	126,00	138,00	160,80	172,80	139,20	152,40	164,40	177,60	190,80	180,00	193,20	206,40	193,20	208,80	220,80

Označenie rozmeru	055/078	055/098	066/118	066/140	078/078	078/098	078/118	078/140	078/160	094/118	094/140	094/160	114/118	114/140	134/140
-------------------	---------	---------	---------	---------	---------	---------	---------	---------	---------	---------	---------	---------	---------	---------	---------

RotoQ

MDA 67	bez DPH	63	70	79	87	70	76	82	90	96	92	96	104	98	104	107
	s DPH	75,60	84,00	94,80	104,40	84,00	91,20	98,40	108,00	115,20	110,40	115,20	124,80	117,60	124,80	128,40
MDA 89	bez DPH	105	115	134	144	116	127	137	148	159	150	161	172	161	174	184
	s DPH	126,00	138,00	160,80	172,80	139,20	152,40	164,40	177,60	190,80	180,00	193,20	206,40	193,20	208,80	220,80



* Výška: kontralata + lata (súčet) = 60 mm alebo 70 mm
** Výška: kontralata + lata (súčet) = 80 mm alebo 90 mm

Vnútorné ostenie

Stavebnicový systém vnútorného ostenia zaručuje rýchlu a jednoduchú montáž na zaklapnutie. Ďalšou prednosťou je materiál. Vnútorné ostenie je vyrobené z plastu, a preto je umývateľné a ľahko sa udržiava. Presvedčí vás svojou stálou čistotou, pretože nezanecháva stopy po kondenzáte.

Designo



Plastové ostenie v bielej farbe



Plastové ostenie v dekore Borovica



Plastové ostenie v dekore Zlatý dub



Šírka okna

Vonkajšia šírka rámu (cm)	05/...	06/...	07/...	09/...	11/...	13/...
---------------------------	---------------	---------------	---------------	---------------	---------------	---------------

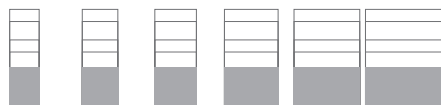

Šírkové diely ostenia

ZIN BRE LT 400 mm KW	bez DPH	73	81	90	102	121	126
	s DPH	87,60	97,20	108,00	122,40	145,20	151,20
ZIN BRE LT 500 mm KW	bez DPH	78	91	97	112	130	146
	s DPH	93,60	109,20	116,40	134,40	156,00	175,20
ZIN BRE LT 400 mm KG	bez DPH	110	122	135	153	182	189
	s DPH	132,00	146,40	162,00	183,60	218,40	226,80
ZIN BRE LT 500 mm KG	bez DPH	117	137	146	168	195	219
	s DPH	140,40	164,40	175,20	201,60	234,00	262,80



Vysvetlivky:

ZIN = vnútorné ostenie
 BRE = šírkové diely
 LAE = dĺžkové diely
 400 = hĺbka ostenia do 400 mm
 500 = hĺbka ostenia do 500 mm
 KW = biely plast
 K K = plast v dekore Borovica
 K G = plast v dekore Zlatý dub



Dĺžka okna

Vonkajšia dĺžka rámu (cm)	.../07	.../09	.../11	.../14	.../16	.../18
---------------------------	---------------	---------------	---------------	---------------	---------------	---------------



Dĺžkové diely ostenia

ZIN LAE LT 400 mm KW	bez DPH	109	118	131	140	145	148
	s DPH	130,80	141,60	157,20	168,00	174,00	177,60
ZIN LAE LT 500 mm KW	bez DPH	198	213	237	253	261	309
	s DPH	237,60	255,60	284,40	303,60	313,20	370,80
ZIN LAE LT 400 mm KG	bez DPH	164	177	197	210	218	222
	s DPH	196,80	212,40	236,40	252,00	261,60	266,40
ZIN LAE LT 500 mm KG	bez DPH	297	320	356	380	392	464
	s DPH	356,40	384,00	427,20	456,00	470,40	556,80

Príklad objednávky:

Veľkosť okna 7/9



1 x ZIN BRE 400 šírka 7/...	90
1 x ZIN LAE 400 dĺžka .../9	118
Celková cena bez DPH	208



RotoQ



Plastové ostění v bílé barvě

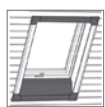

Šírka okna

	55/...	66/...	78/...	94/...	114/...	134/...
--	---------------	---------------	---------------	---------------	----------------	----------------

Vonkajší rozmer okna v cm	55/...	66/...	78/...	94/...	114/...	134/...
---------------------------	--------	--------	--------	--------	---------	---------

Šírkové diely ostenia

ZIN QW BRE 40	bez DPH	73	81	90	102	121	126
	s DPH	87,60	97,20	108,00	122,40	145,20	151,20
ZIN QW BRE 50	bez DPH	78	91	97	112	130	146
	s DPH	93,60	109,20	116,40	134,40	156,00	175,20
ZIN QK BRE 40	bez DPH	110	122	135	153	182	189
	s DPH	132,00	146,40	162,00	183,60	218,40	226,80
ZIN QK BRE 50	bez DPH	117	137	146	168	195	219
	s DPH	140,40	164,40	175,20	201,60	234,00	262,80



Vysvetlivky:
 ZIN = vnútorné ostenie
 BRE = šírkové diely
 LAE = dĺžkové diely
 400 = hĺbka ostenia do 400 mm
 500 = hĺbka ostenia do 500 mm
 QW = biely plast
 QK = plast v dekore borovica

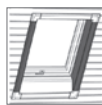

Dĺžka okna

	.../78	.../98	.../118	.../140	.../160	.../180
--	---------------	---------------	----------------	----------------	----------------	----------------

Vonkajší rozmer okna v cm	.../78	.../98	.../118	.../140	.../160	.../180
---------------------------	--------	--------	---------	---------	---------	---------

Dĺžkové diely ostenia

ZIN QW LAE 40	bez DPH	109	118	131	140	145	148
	s DPH	130,80	141,60	157,20	168,00	174,00	177,60
ZIN QW LAE 50	bez DPH	198	213	237	253	261	309
	s DPH	237,60	255,60	284,40	303,60	313,20	370,80
ZIN QK LAE 40	bez DPH	164	177	197	210	218	222
	s DPH	196,80	212,40	236,40	252,00	261,60	266,40
ZIN QK LAE 50	bez DPH	297	320	356	380	392	464
	s DPH	356,40	384,00	427,20	456,00	470,40	556,80

Príklad objednávky

Okno v rozmere 78/98



1 x ZIN QW BRE 400 šírka 78/...	90
1 x ZIN QW LAE 400 výška .../98	118
Cena celkom bez DPH	208





Príslušenstvo

Vonkajšie doplnky



Lamelová roleta – ZRO Q4

Popis:

- + spoľahlivá ochrana proti teplu a tepelným stratám
- + zaistí zatemnenie interiéru*
- + vysoko kvalitné lamely odolné proti vetru a ďalším vplyvom počasia
- + dá sa pohodlne vetrať aj pri úplne zaťaženej rolete
- + ovládanie na elektrický alebo solárny pohon pomocou diaľkového ovládača



Viac bezpečnosti

Nová vonkajšia roleta je viac zapustená na okenné krídlo

RotoQ

! Iba pre okná RotoQ
Nedoporučujeme kombináciu s lamelovou roletou ZRO RT2.

Diaľkové ovládače (nutné zakúpiť zvlášť)

		Cena bez DPH
	Stenový prepínač	17 €
	Diaľkový ovládač	súčasťou balenia varianty S
	ZEL STG ZRO Q4_5 Diaľkový ovládač 5 kanálový	80 €

RotoQ

Rozmer okna

Vonkajší rozmer strešného okna v cm (Š/V)



Elektrická na diaľkové ovládanie

ZRO E Q4AL QR1	bez DPH	312	328	354	377	362	381	396	450	427	453	457	487
	s DPH	374,40	393,60	424,80	452,40	434,40	457,20	475,20	540,00	512,40	543,60	548,40	584,40

Elektrická na solárny pohon

ZRO S Q4AL QR1	bez DPH	482	498	524	547	532	551	566	620	597	623	627	657
	s DPH	578,40	597,60	628,80	656,40	638,40	661,20	679,20	744,00	716,40	747,60	752,40	788,40



* Nie je zaručené 100% zatemnenie.



Designo / RotoQ

Štandardne dodávame vonkajšiu lamelovú roletu ZRO vo farbe Antracit Metallic (R703). Bez príplatku je možné tiež vo farbe šedohnedej (RAL 8019). Iné varianty za príplatok:

Lamely vo farbe prírodný hliník (RL 9006)	37
Kastlík a vodiace lišty v akejkolvek farbe RAL, plasty vo farbe prírodného hliníka	105
Cena celkom	bez DPH 142
	s DPH 170,40

Lamelová roleta – ZRO RT2

- + spoľahlivá ochrana proti teplu a teplotným stratám
- + zaistí zatemnenie interiéru (nie je zaručené 100% zatemnenie)
- + vysoko kvalitné lamely odolné proti vetru a ďalším vplyvom počasia
- + plne funkčná i pri otvorenom okne



Manuálne ovládanie možné dodať len na ZRO pre typový rad Designo.

Designo

Označenie rozmeru	05/07	05/09	06/11	06/14	07/07	07/09	07/11	07/14	07/16	09/11	09/14	09/16	11/11	11/14
Rozmer (cm)	54/78	54/98	65/118	65/140	74/78	74/98	74/118	74/140	74/160	94/118	94/140	94/160	114/118	114/140

Manuálna

ZRO RT2 M*	bez DPH	328	330	389	410	380	391	413	437	446	447	507	524	507	535
	s DPH	393,60	396,00	466,80	492,00	456,00	469,20	495,60	524,40	535,20	536,40	608,40	628,80	608,40	642,00

Na elektrický pohon, ovládanie prepínačom na stene

ZRO RT2 E**	bez DPH	428	430	489	510	480	491	513	537	546	547	607	624	607	635
	s DPH	513,60	516,00	586,80	612,00	576,00	589,20	615,60	644,40	655,20	656,40	728,40	748,80	728,40	762,00

Na elektrický pohon, ovládanie diaľkovým ovládačom

ZRO RT2 EF***	bez DPH	488	490	549	570	540	551	573	597	606	607	667	684	667	695
	s DPH	585,60	588,00	658,80	684,00	648,00	661,20	687,60	716,40	727,20	728,40	800,40	820,80	800,40	834,00

Na solárny pohon, ovládanie diaľkovým ovládačom

ZRO RT2 SF***	bez DPH	598	600	659	680	650	661	683	707	716	717	777	794	777	805
	s DPH	717,60	720,00	790,80	816,00	780,00	793,20	819,60	848,40	859,20	860,40	932,40	952,80	932,40	966,00

RotoQ

Rozmer okna

Vonkajší rozmer strešného okna v cm (Š/V)	055/078	055/098	066/118	066/140	078/098	078/118	078/140	078/160	094/118	094/140	114/118	114/140
---	---------	---------	---------	---------	---------	---------	---------	---------	---------	---------	---------	---------

Elektrická

ZRO RT2 QE**	bez DPH	428	430	489	510	491	513	537	546	547	607	607	635
	s DPH	513,60	516,00	586,80	612,00	589,20	615,60	644,40	655,20	656,40	728,40	728,40	762,00

Elektrická na diaľkové ovládanie

ZRO RT2 QF***	bez DPH	488	490	549	570	551	573	597	606	607	667	667	695
	s DPH	585,60	588,00	658,80	684,00	661,20	687,60	716,40	727,20	728,40	800,40	800,40	834,00

Na solárny pohon s diaľkovým ovládačom

ZRO RT2 QS***	bez DPH	598	600	659	680	661	683	707	716	717	777	777	805
	s DPH	717,60	720,00	790,80	816,00	793,20	819,60	848,40	859,20	860,40	932,40	932,40	966,00



V prípade objednávky elektrickej vonkajšej rolety na strešné okno WDT R4/R6 RotoTronic je možné len vyhotovenie E. V prípade objednávky manuálnej vonkajšej rolety na strešné okno WDF R8 je možné objednať len sieťku proti hmyzu ZRI L alebo ZRI W.



* Príslušenstvo pre ovládanie: s priloženou ovládacou tyčou 100 cm.
** Príslušenstvo pre ovládanie: ovládač nutné objednať zvlášť.
*** Súčasťou balenia 1 kanálový stenový diaľkový ovládač.

Vonkajšie doplnky



Designo



RotoQ

Manuálna protisľnečná roleta Screen – ZAR

- + cenovo dostupná varianta typu „screen“
- + spoľahlivo spĺňa požiadavky na prienik tepla do interiéru – zadrží cca 70% tepelného žiarenia, ale zároveň prepustí dostatok svetla
- + plne funkčná aj s otvorenými oknami
- + látka je vysoko kvalitná a odolná proti poveternostným vplyvom a nečistotám
- + jednoduchá údržba a obsluha pomocou teleskopickej tyče z interiéru

Designo

Šírka okna



05/XX



06/XX



07/XX



09/XX



11/XX

ZAR M*

bez DPH

59

62

68

74

80

s DPH

70,80

74,40

81,60

88,80

96,00

RotoQ

Šírka okna



055/xxx



066/xxx



078/xxx



094/xxx



114/xxx



134/xxx

ZAR QM*

bez DPH

59

62

68

74

80

87

s DPH

70,80

74,40

81,60

88,80

96,00



M = manuálna

* Nejde použiť pre elektrické okná WDT, WDC a QT4.



Designo



RotoQ

Elektricky ovládaná protislnecná roleta – ZMA

- + elektricky ovládaná roleta typu „screen“
- + spoľahlivá ochrana proti prehriatiu s dobrou svetelnou priepustnosťou
- + zadrží cca 95% tepelného žiarenia, ale zároveň prepustí dostatok svetla
- + plne funkčná aj s otvorenými oknami
- + vyrobená z vysokokvalitných umelých vlákien odolných proti poveternostným vplyvom a nečistotám

Designo

Označenie rozmeru	05/07	05/09	06/11	06/14	07/07	07/09	07/11	07/14	07/16	09/11	09/14	09/16	11/11	11/14
Rozmer (cm)	54/78	54/98	65/118	65/140	74/78	74/98	74/118	74/140	74/160	94/118	94/140	94/160	114/118	114/140

Ovládaná prepínačom*

ZMA E	bez DPH	428	430	489	510	448	491	513	537	546	547	607	624	607	635
	s DPH	513,60	516,00	586,80	612,00	537,60	589,20	615,60	644,40	655,20	656,40	728,40	748,80	728,40	762,00

Na diaľkové ovládanie**

ZMA EF	bez DPH	488	490	549	570	542	551	573	597	606	607	667	684	667	695
	s DPH	585,60	588,00	658,80	684,00	650,40	661,20	687,60	716,40	727,20	728,40	800,40	820,80	800,40	834,00

Na solárny pohon s diaľkovým ovládačom**

ZMA SF	bez DPH	598	600	659	680	654	661	683	707	716	717	777	794	777	805
	s DPH	717,60	720,00	790,80	816,00	784,80	793,20	819,60	848,40	859,20	860,40	932,40	952,80	932,40	966,00

RotoQ

Rozmer okna

Vonkajší rozmer strešného okna v cm (Š/V)

	055/078	055/098	066/118	066/140	078/098	078/118	078/140	078/160	094/118	094/140	114/118	114/140
--	---------	---------	---------	---------	---------	---------	---------	---------	---------	---------	---------	---------

Elektrická*

ZMA QE AL	bez DPH	428	430	489	510	491	513	537	546	547	607	607	635
	s DPH	513,60	516,00	586,80	612,00	589,20	615,60	644,40	655,20	656,40	728,40	728,40	762,00

Elektrická na diaľkové ovládanie**

ZMA QF AL	bez DPH	488	490	549	570	551	573	597	606	607	667	667	695
	s DPH	585,60	588,00	658,80	684,00	661,20	687,60	716,40	727,20	728,40	800,40	800,40	834,00

Na solárny pohon s diaľkovým ovládačom**

ZMA QS AL	bez DPH	598	600	659	680	661	683	707	716	717	777	777	805
	s DPH	717,60	720,00	790,80	816,00	793,20	819,60	848,40	859,20	860,40	932,40	932,40	966,00



Požadovaná vzdialenosť medzi rámami okien pri zostave okien nad sebou s vonkajšou lamelovou roletou E, F, S min. 160 mm. Ak nie je zároveň pri zatvorenom okne otvorené okenné kridlo 120 mm.



* Príslušenstvo pre ovládanie: ovládač nutné objednať zvlášť.
** Súčasťou balenia 1 kanálový stenový diaľkový ovládač.

Zatemňujúca roleta – ZRV



Popis:

- + zaisťuje úplné zatemnenie miestnosti vďaka bielej svetlonepriepustnej vrstve na vonkajšej strane rolety
- + ideálna do spálne a do miestností, kde vyžadujeme tmu

Manuálne prevedenie – roleta je vedená vo vodiacich lištách, ktoré umožňujú jej fixáciu v akejkoľvek polohe

Elektrické prevedenie – ovládanie pomocou vypínača na stene alebo diaľkového ovládania

Ideálna kombinácia s vonkajšou protisľnečnou roletou Screen, ktorá obmedzuje prienik tepla do miestnosti.

Označenie rozmeru	05/07	05/09	06/11	06/14	07/09	07/11	07/14	07/16	09/11	09/14	09/16	11/11	11/14
Rozmer (cm)	54/78	54/98	65/118	65/140	74/98	74/118	74/140	74/160	94/118	94/140	94/160	114/118	114/140

Manuálne ovládanie

ZRV M (odtieň: 1–V ...)	bez DPH	86	92	104	112	104	116	118	123	118	123	134	123	134
	s DPH	103,20	110,40	124,80	134,40	124,80	139,20	141,60	147,60	141,60	147,60	160,80	147,60	160,80
ZRV M (odtieň: 2–V ...)	bez DPH	91	97	110	118	110	122	124	130	124	130	141	130	141
	s DPH	109,20	116,40	132,00	141,60	132,00	146,40	148,80	156,00	148,80	156,00	169,20	156,00	169,20
ZRV M (odtieň: 3–V ...)	bez DPH	93	100	113	121	113	126	128	133	128	133	145	133	145
	s DPH	111,60	120,00	135,60	145,20	135,60	151,20	153,60	159,60	153,60	159,60	174,00	159,60	174,00

Elektrické ovládanie

ZRV E (odtieň: 1–V ...)	bez DPH	336	342	354	362	354	366	368	373	368	373	384	373	384
	s DPH	403,20	410,40	424,80	434,40	424,80	439,20	441,60	447,60	441,60	447,60	460,80	447,60	460,80
ZRV E (odtieň: 2–V ...)	bez DPH	341	347	360	368	360	372	374	380	374	380	391	380	391
	s DPH	409,20	416,40	432,00	441,60	432,00	446,40	448,80	456,00	448,80	456,00	469,20	456,00	469,20
ZRV E (odtieň: 3–V ...)	bez DPH	343	350	363	371	363	376	378	383	378	383	395	383	395
	s DPH	411,60	420,00	435,60	445,20	435,60	451,20	453,60	459,60	453,60	459,60	474,00	459,60	474,00



„Zatemnenie“ sa nedá chápať ako stopercentná tma vo fyzikálnom slova zmysle.



Vzorkovník látok

Standard Uni – zatemňujúce*

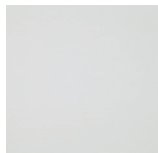

1-V01 biela

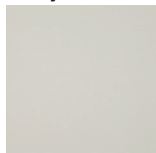

1-V02 svetložitá

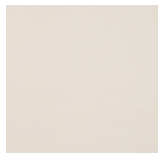

1-V03 béžová



1-V04 hnedobéžová



1-V05 svetlošedá

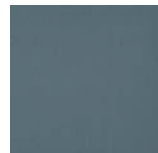

1-V06 tmavošedá

Trend Uni – zatemňujúce*

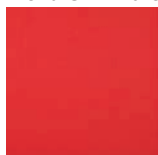

2-V21 červená

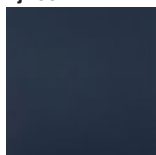

2-V22 temne modrá



2-V23 tyrkysová



2-V24 petrolejová



2-V25 zelená



2-V26 žltá



2-V27 oranžová

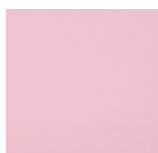

2-V28 staroružová



2-V29 fuchsiová

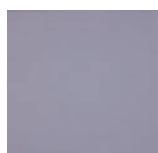

2-V30 fialová



2-V31 hnedá

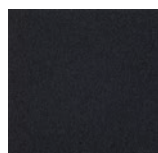

2-V32 čierna

Trend Dekore – zatemňujúce*



3-V51 kvety – béžová



3-V52 linky – béžová

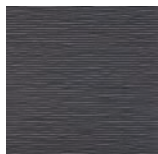

3-V53 linky – čierna



3-V54 pruhy – biela

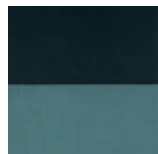

3-V55 pruhy – čierna



3-V56 kruhy – šedá

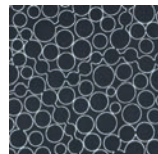

3-V57 kruhy – hnedá



3-V58 vzor matrix – biela

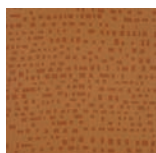

3-V59 vzor matrix – oranžová

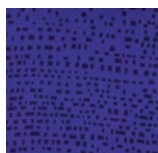

3-V60 vzor matrix – fialová

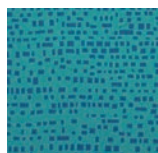

3-V61 vzor matrix – tyrkysová



3-V62 hviezdna obloha



Nepatrné farebné odchýlky spôsobené výrobou sú vyhradené. Farebné vzorky sú zhotovené tlačiarenskou technikou – odchýlky farieb od originálu sú technicky podmienené a nedá sa im vyhnúť.
* Vzory sú dostupné do vypredania zásob.



Upozornenie: Pri objednávke jednotlivých vnútorných tieniacich doplnkov je nutné udať typ okna podľa výrobného štítku. Umiestnenie výrobných štítkov okien podľa typu strešného okna nájdete na str. 100-101.

Svetlopriepustná roleta Exclusiv – ZRE



Popis:

- + účinná ochrana pred slnečnými lúčmi a pohľadmi zvonku
- + priesvitná textília zaistí príjemné a svetlé podkrovie
- + látka je s jednostrannou potlačou s ochranou proti vyblednutiu
- + roletu je možné zafixovať v troch polohách
- + vďaka vodiacim lištám je možné roletu zafixovať v akejkoľvek polohe

Označenie rozmeru	05/07	05/09	06/11	06/14	07/09	07/11	07/14	07/16	09/11	09/14	09/16	11/11	11/14
Rozmer (cm)	54/78	54/98	65/118	65/140	74/98	74/118	74/140	74/160	94/118	94/140	94/160	114/118	114/140
ZRE M (odtieň: 1–R...) bez DPH	64	69	74	78	74	78	84	89	84	89	95	84	89
s DPH	76,80	82,80	88,80	93,60	88,80	93,60	100,80	106,80	100,80	106,80	114,00	100,80	106,80
ZRE M (odtieň: 2–R...) bez DPH	68	73	78	82	78	82	89	94	89	94	100	89	94
s DPH	81,60	87,60	93,60	98,40	93,60	98,40	106,80	112,80	106,80	112,80	120,00	106,80	112,80
ZRE M (odtieň: 3–R...) bez DPH	77	83	89	94	89	94	101	107	101	107	114	101	107
s DPH	92,40	99,60	106,80	112,80	106,80	112,80	121,20	128,40	121,20	128,40	136,80	121,20	128,40



Nepatrné farebné odchýlky spôsobené výrobou sú vyhradené. Farebné vzorky sú zhotovené tlačiarenskou technikou – odchýlky farieb od originálu sú technicky podmienené a nedá sa im vyhnúť.



Vzorkovník látok

Standard Uni – svetlopropustné*



1-R01 biela 1-R02 svetložltá 1-R03 béžová 1-R04 hnedobéžová 1-R05 svetlošedá 1-R06 tmavošedá

Trend Uni – svetlopropustné*

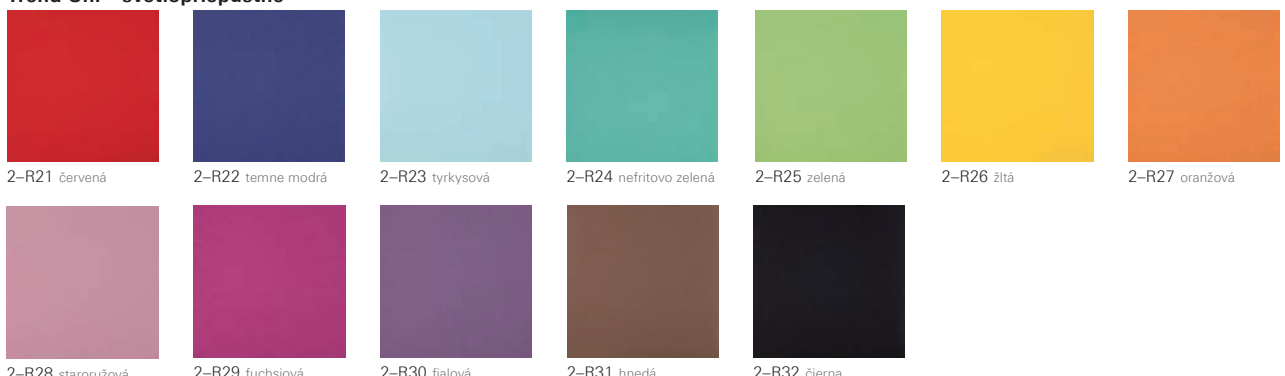

2-R21 červená 2-R22 temne modrá 2-R23 tyrkysová 2-R24 nefritovo zelená 2-R25 zelená 2-R26 žltá 2-R27 oranžová
2-R28 staroružová 2-R29 fuchsiová 2-R30 fialová 2-R31 hnedá 2-R32 čierna

Trend Dekore – svetlopropustné*



3-R51 prúžky – šedá 3-R52 prúžky – béžová 3-R53 prúžky – hnedá 3-R54 kruhy – béžová 3-R55 kruhy – čierna 3-R56 listy – biela 3-R57 listy – tmavoružová
3-R58 linky – biela 3-R59 linky – béžová 3-R60 linky – zelená 3-R61 paprsky – modrá 3-R62 paprsky – ružová



Upozornenie: Pri objednávke jednotlivých vnútorných tieniacich doplnkov je nutné udať typ okna podľa výrobného štítku. Umiestnenie výrobných štítkov okien podľa typu strešného okna nájdete na str. 100-101. * Vzory sú dostupné do vypredania zásob.

Svetlopriepustná roleta Standard – ZRS



Popis:

- + účinná ochrana pred slnečnými lúčmi a pohľadmi zvonku
- + priesvitná textília zaistí príjemné a svetlé podkrovia
- + látka je s jednostrannou potlačou s ochranou proti vyblednutiu
- + roletu je možné zafixovať v troch polohách

Označenie rozmeru	05/07	05/09	06/11	06/14	07/09	07/11	07/14	07/16	09/11	09/14	09/16	11/11	11/14
Rozmer (cm)	54/78	54/98	65/118	65/140	74/98	74/118	74/140	74/160	94/118	94/140	94/160	114/118	114/140
ZRS M (odtieň: 1–R...) bez DPH	48	50	52	56	52	56	59	61	59	61	64	61	64
s DPH	57,60	60,00	62,40	67,20	62,40	67,20	70,80	73,20	70,80	73,20	76,80	73,20	76,80
ZRS M (odtieň: 2–R...) bez DPH	53	55	58	62	58	62	65	68	65	68	71	68	71
s DPH	63,60	66,00	69,60	74,40	69,60	74,40	78,00	81,60	78,00	81,60	85,20	81,60	85,20
ZRS M (odtieň: 3–R...) bez DPH	72	75	78	84	78	84	89	92	89	92	96	92	96
s DPH	86,40	90,00	93,60	100,80	93,60	100,80	106,80	110,40	106,80	110,40	115,20	110,40	115,20



Nepatrné farebné odchýlky spôsobené výrobou sú vyhradené. Farebné vzorky sú zhotovené tlačiarenskou technikou – odchýlky farieb od originálu sú technicky podmienené a nedá sa im vyhnúť.



Vzorkovník látok

Standard Uni – svetlopropustné*



1-R01 biela 1-R02 svetložltá 1-R03 béžová 1-R04 hnedobéžová 1-R05 svetlošedá 1-R06 tmavošedá

Trend Uni – svetlopropustné*

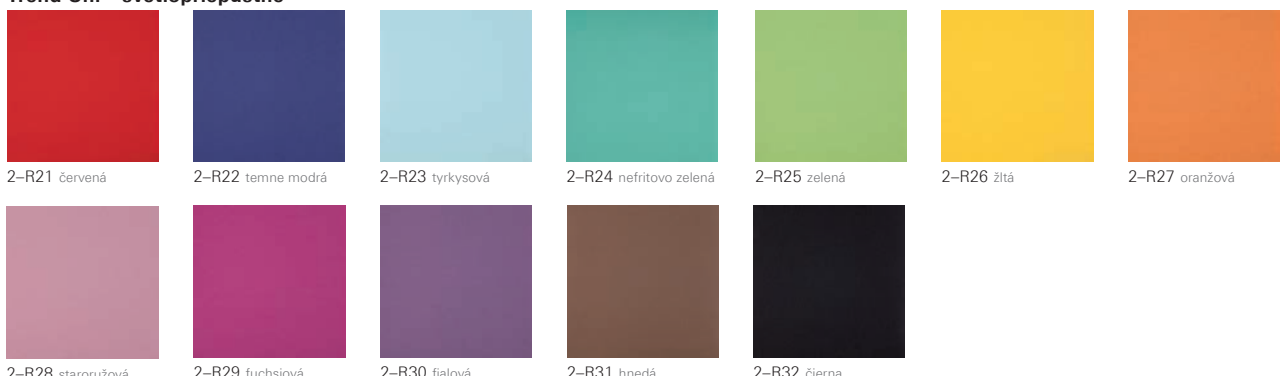

2-R21 červená 2-R22 temne modrá 2-R23 tyrkysová 2-R24 nefritovo zelená 2-R25 zelená 2-R26 žltá 2-R27 oranžová
2-R28 staroružová 2-R29 fuchsiová 2-R30 fialová 2-R31 hnedá 2-R32 čierna

Trend Dekore – svetlopropustné*



3-R51 prúžky – šedá 3-R52 prúžky – béžová 3-R53 prúžky – hnedá 3-R54 kruhy – béžová 3-R55 kruhy – čierna 3-R56 listy – biela 3-R57 listy – tmavoružová
3-R58 linky – biela 3-R59 linky – béžová 3-R60 linky – zelená 3-R61 paprsky – modrá 3-R62 paprsky – ružová



Upozornenie: Pri objednávke jednotlivých vnútorných tieniacich doplnkov je nutné udať typ okna podľa výrobného štítku. Umiestnenie výrobných štítkov okien podľa typu strešného okna nájdete na str. 100-101. * Vzory sú dostupné do vypredania zásob.

Plisovaná roleta – ZFA



Popis:

Svetlopriepustná varianta – ochrana proti slnku a pohľadom zvonku

Zatemňujúca varianta – zatemňujúca látka neprepustí svetlo do miestnosti

Manuálne prevedenie – roleta je vedená vo vodiacich lištách, ktoré umožňujú jej fixáciu v akejkoľvek polohe

Elektrické prevedenie – ovládanie pomocou ovládača na stene alebo diaľkového ovládača

Plisovaná roleta Duo

- + dve rolety v jednej kazete ovládané nezávisle od seba
- + možnosť kombinácie svetlo-priepustnej látky so zatemňujúcou

Označenie rozmeru	05/07	05/09	06/11	06/14	07/09	07/11	07/14	07/16	09/11	09/14	09/16	11/11	11/14
Rozmer (cm)	54/78	54/98	65/118	65/140	74/98	74/118	74/140	74/160	94/118	94/140	94/160	114/118	114/140

Svetlopriepustné (manuálne)

ZFA M (odtieň: 1–F ...) bez DPH	87	88	100	107	100	107	118	131	118	131	137	131	137
s DPH	104,40	105,60	120,00	128,40	120,00	128,40	141,60	157,20	141,60	157,20	164,40	157,20	164,40
ZFA M (odtieň: 2–F ...) bez DPH	96	97	110	118	110	118	130	145	130	145	151	145	151
s DPH	115,20	116,40	132,00	141,60	132,00	141,60	156,00	174,00	156,00	174,00	181,20	174,00	181,20
ZFA M (odtieň: 3–F ...) bez DPH	105	106	120	129	120	129	142	158	142	158	165	158	165
s DPH	126,00	127,20	144,00	154,80	144,00	154,80	170,40	189,60	170,40	189,60	198,00	189,60	198,00

Zatemňujúce (manuálne)

ZFA M (odtieň: 4/5–F ...) bez DPH	105	106	120	129	120	129	142	158	142	158	165	158	165
s DPH	126,00	127,20	144,00	154,80	144,00	154,80	170,40	189,60	170,40	189,60	198,00	189,60	198,00

Svetlopriepustné (elektrické)

ZFA E (odtieň: 1–F ...) bez DPH	-	-	300	307	300	307	318	331	318	331	337	331	337
s DPH	-	-	360,00	368,40	360,00	368,40	381,60	397,20	381,60	397,20	404,40	397,20	404,40
ZFA E (odtieň: 2–F ...) bez DPH	-	-	310	318	310	318	330	345	330	345	351	345	351
s DPH	-	-	372,00	381,60	372,00	381,60	396,00	414,00	396,00	414,00	421,20	414,00	421,20
ZFA E (odtieň: 3–F ...) bez DPH	-	-	320	329	320	329	342	358	342	358	365	358	365
s DPH	-	-	384,00	394,80	384,00	394,80	410,40	429,60	410,40	429,60	438,00	429,60	438,00

Zatemňujúce (elektrické)

ZFA E (odtieň: 4/5–F ...) bez DPH	-	-	320	329	320	329	342	358	342	358	365	358	365
s DPH	-	-	384,00	394,80	384,00	394,80	410,40	429,60	410,40	429,60	438,00	429,60	438,00

DUO (manuálne)

Pri objednaní upresniť: 1. odtieň hore, 2. odtieň dole.

ZFA D M - ___-_-___ bez DPH	148	150	170	182	170	182	201	223	201	223	233	223	233
s DPH	177,60	180,00	204,00	218,40	204,00	218,40	241,20	267,60	241,20	267,60	279,60	267,60	279,60



Vzorkovník látok

Standard Uni – svetlopriepustné*

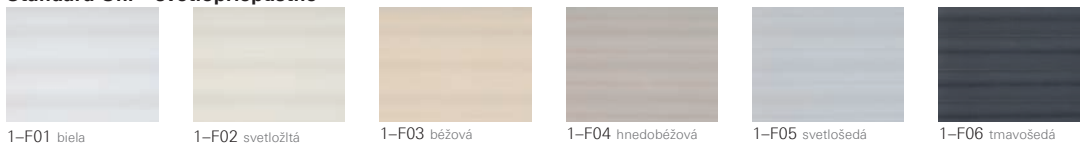

Trend Uni – svetlopriepustné*



Trend Dekore – svetlopriepustné*

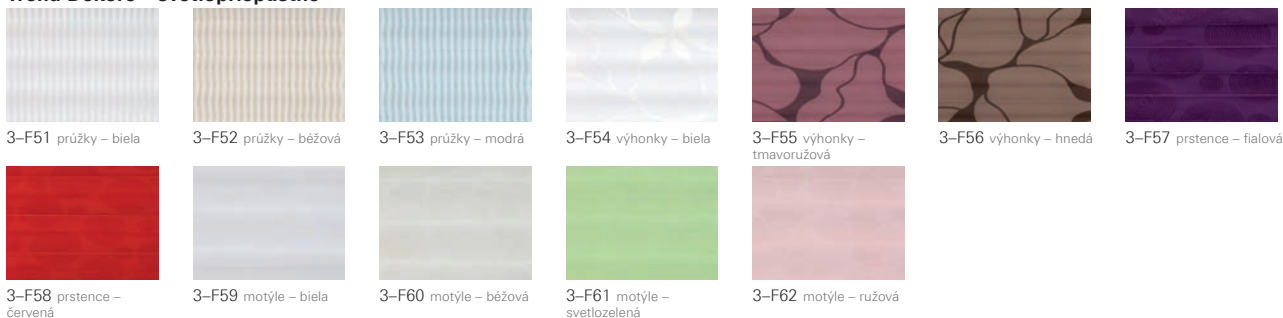

Uni – zatemňujúce*

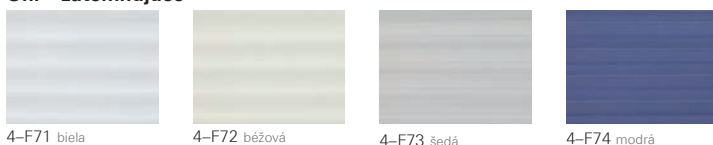

Dekore – zatemňujúce



Nepatrné farebné odchýlky spôsobené výrobou sú vyhradené. Farebné vzorky sú zhotovené tlačiarenskou technikou – odchýlky farieb od originálu sú technicky podmienené a nedá sa im vyhnúť.
* Vzory sú dostupné do vypredania zásob.



Upozornenie: Pri objednávke jednotlivých vnútorných tieniacich doplnkov je nutné udať typ okna podľa výrobného štítku. Umiestnenie výrobných štítkov okien podľa typu strešného okna nájdete na str. 100-101.

Lamelová žalúzia – ZJA



Popis:

- + nastavenie svetla podľa potreby: ochráni proti slnku, ale zaistí svetlé podkrovie
- + jednoducho sa udržuje, vhodná do priestoru so zvýšenou vlhkosťou
- + obsluha lamel pomocou kolieska
- + vďaka vodiacim lištám je možné žalúzie zafixovať v akejkoľvek polohe

Označenie rozmeru	05/07	05/09	06/11	06/14	07/09	07/11	07/14	07/16	09/11	09/14	09/16	11/11	11/14
Rozmer (cm)	54/78	54/98	65/118	65/140	74/98	74/118	74/140	74/160	94/118	94/140	94/160	114/118	114/140
ZJA M (odtieň: 1–J ...)	75	80	98	109	98	109	113	121	113	121	128	121	128
bez DPH													
s DPH	90,00	96,00	117,60	130,80	117,60	130,80	135,60	145,20	135,60	145,20	153,60	145,20	153,60
ZJA M (odtieň: 2–J ...)	83	88	108	120	108	120	125	134	125	134	141	134	141
bez DPH													
s DPH	99,60	105,60	129,60	144,00	129,60	144,00	150,00	160,80	150,00	160,80	169,20	160,80	169,20



Nepatrné farebné odchýlky spôsobené výrobou sú vyhradené. Farebné vzorky sú zhotovené tlačiarenskou technikou – odchýlky farieb od originálu sú technicky podmienené a nedá sa im vyhnúť.



Vzorkovník látok

Standard Uni

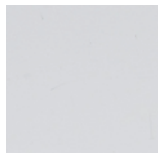

1-J01 biela

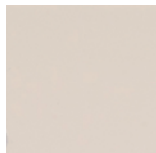

1-J02 svetložltá

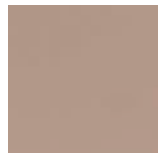

1-J03 béžová

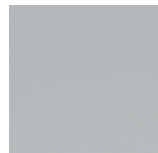

1-J04 svetlošedá



1-J05 tmavošedá

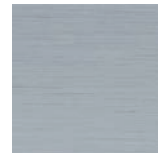

1-J06 strieborná – lesklá

Trend Uni

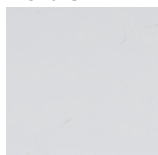

2-J21 biela – Termo



2-J22 červená

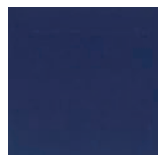

2-J23 temne modrá



2-J24 zelená



2-J25 žltá

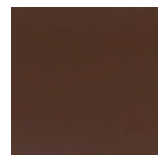

2-J26 hnedá

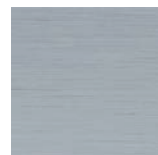

2-J27 strieborná – matná



Upozornenie: Pri objednávke jednotlivých vnútorných tieniacich doplnkov je nutné udať typ okna podľa výrobného štítku. Umiestnenie výrobných štítkov okien podľa typu strešného okna nájdete na str. 100-101.

Zatemňujúca roleta – ZRV



Popis:

- + zaisťuje úplné zatemnenie miestnosti vďaka bielej svetlonepriepustnej vrstve na vonkajšej strane rolety
- + ideálne do spálne a do miestností kde požadujete tmu

Manuálne prevedenie – roleta je vedená vo vodiacich lištách, ktoré umožnia jej fixáciu v akejkoľvek polohe

Elektrické prevedenie – ovládanie pomocou prepínača na stene alebo diaľkového ovládača

Ideálna kombinácia s vonkajšou protisľnečnou roletou Screen, ktorá obmedzuje prienik tepla do miestnosti

Rozmer okna

Vonkajší rozmer strešného okna v cm (Š/V)

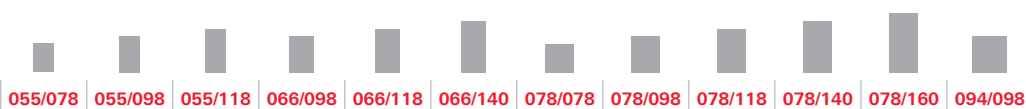

ZRV QM 1-V..	bez DPH	86	92	97	97	104	112	102	104	116	118	123	114
	s DPH	103,20	110,40	116,40	116,40	124,80	134,40	122,40	124,80	139,20	141,60	147,60	136,80
ZRV QM 2-V..	bez DPH	91	97	102	102	110	118	108	110	122	124	130	119
	s DPH	109,20	116,40	122,40	122,40	132,00	141,60	129,60	132,00	146,40	148,80	156,00	142,80
ZRV QM 3-V..	bez DPH	93	100	105	105	113	121	111	113	126	128	133	123
	s DPH	111,60	120,00	126,00	126,00	135,60	145,20	133,20	135,60	151,20	153,60	159,60	147,60



Nepatrné farebné odchýlky spôsobené výrobou sú vyhradené.
Farebné vzorky sú zhotovené tlačiarenskou technikou – odchýlky farieb od originálu sú technicky podmienené a nedá sa im vyhnúť.



Vzorkovník látok

Standard Uni zatemňujúca*



Trend Uni zatemňujúca*



Trend Dekore zatemňujúca*



094/118	094/140	094/160	114/118	114/140	114/160	134/098	134/140

	118	123	134	123	134	142	130	142
	141,60	147,60	160,80	147,60	160,80	170,40	156,00	170,40
	124	130	141	130	141	149	136	149
	148,80	156,00	169,20	156,00	169,20	178,80	163,20	178,80
	128	133	145	133	145	153	140	153
	153,60	159,60	174,00	159,60	174,00	183,60	168,00	183,60



Upozornenie: Pri objednávke jednotlivých vnútorných tieniacich doplnkov je nutné udať typ okna podľa výrobného štítku. Umiestnenie výrobných štítkov okien podľa typu strešného okna nájdete na str. 100-101.
* Vzory sú dostupné do vypredania zásob.

Svetlopriepustná roleta Exclusiv – ZRE



Popis:

- + účinná ochrana pred slnečnými lúčmi a pohľadmi zvonku
- + priesvitná textília zaistí príjemné a svetlé podkrovie
- + látka je s jednostrannou potlačou s ochranou proti vyblednutiu
- + vďaka vodiacim lištám je možné roletu zafixovať v akejkoľvek polohe

Rozmer okna

Vonkajší rozmer strešného okna v cm (Š/V)

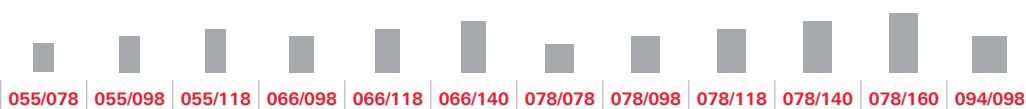

ZRE QM 1-R..	bez DPH	64	69	72	72	74	78	73	74	78	84	89	79
	s DPH	76,80	82,80	86,40	86,40	88,80	93,60	87,60	88,80	93,60	100,80	106,80	94,80
ZRE QM 2-R..	bez DPH	68	73	76	76	78	82	77	78	82	89	94	83
	s DPH	81,60	87,60	91,20	91,20	93,60	98,40	92,40	93,60	98,40	106,80	112,80	99,60
ZRE QM 3-R..	bez DPH	77	83	87	87	89	94	88	89	94	101	107	95
	s DPH	92,40	99,60	104,40	104,40	106,80	112,80	105,60	106,80	112,80	121,20	128,40	114,00



Nepatrné farebné odchýlky spôsobené výrobou sú vyhradené.
Farebné vzorky sú zhotovené tlačiarenskou technikou – odchýlky farieb od originálu sú technicky podmienené a nedá sa im vyhnúť.



Vzorkovník látok

Standard Uni svetlopriepustné*



1-R01 biela 1-R02 svetložltá 1-R03 béžová 1-R04 hnedobéžová 1-R05 svetlošedá 1-R06 tmavošedá

Trend Uni svetlopriepustné*



2-R21 červená 2-R22 temne modrá 2-R23 tyrkysová 2-R24 nefritovo zelená 2-R25 zelená 2-R26 žltá 2-R27 oranžová 2-R28 staroružová 2-R29 fuchsiová 2-R30 fialová 2-R31 hnedá 2-R32 čierna

Trend Dekore svetlopriepustné*

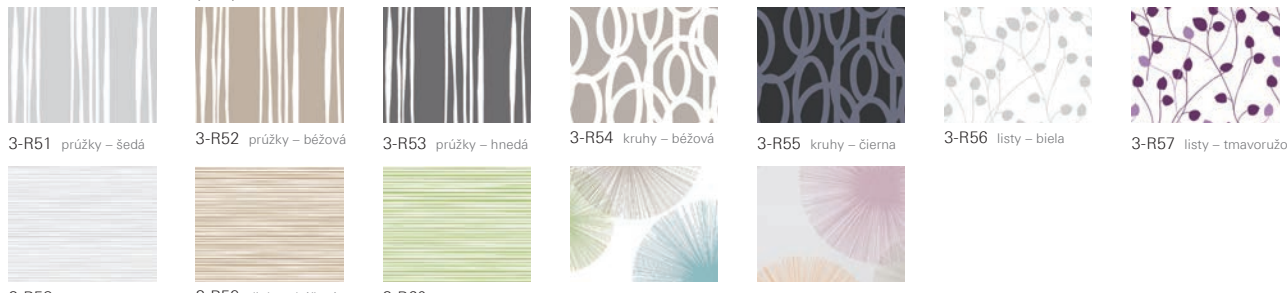

3-R51 prúžky – šedá 3-R52 prúžky – béžová 3-R53 prúžky – hnedá 3-R54 kruhy – béžová 3-R55 kruhy – čierna 3-R56 listy – biela 3-R57 listy – tmavoružová 3-R58 linky – biela 3-R59 linky – béžová 3-R60 linky – zelená 3-R61 paprsky – modrá 3-R62 paprsky – ružová

094/118	094/140	094/160	114/118	114/140	114/160	134/098	134/140	134/160	

	84	89	95	89	95	101	89	101	104
	100,80	106,80	114,00	106,80	114,00	121,20	106,80	121,20	124,80
	89	94	100	94	100	107	94	107	110
	106,80	112,80	120,00	112,80	120,00	128,40	112,80	128,40	132,00
	101	107	114	107	114	122	107	122	125
	121,20	128,40	136,80	128,40	136,80	146,40	128,40	146,40	150,00



Upozornenie: Pri objednávke jednotlivých vnútorných tieniacich doplnkov je nutné udať typ okna podľa výrobného štítku. Umiestnenie výrobných štítkov okien podľa typu strešného okna nájdete na str. 100-101. * Vzory sú dostupné do vypredania zásob.

Svetloprepustná roleta Basic – ZRB



Popis:

- + účinná ochrana pred slnečnými lúčmi a pohľadom zvonku
- + priesvitná textília zaručí príjemné a svetlé podkrovie
- + látka je s jednostrannou potlačou s ochranou proti vyblednutiu
- + roletu je možné zafixovať v troch polohách

Rozmer okna

Vonkajší rozmer strešného okna v cm (Š/V)

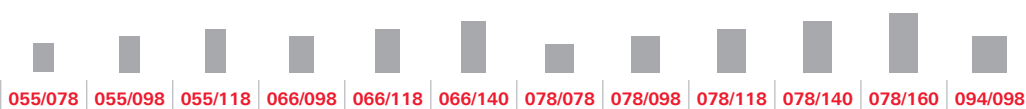

ZRB QM	1-R..	bez DPH	57	57	57	64	64	64	68	68	68	68	68	72
		s DPH	68,40	68,40	68,40	76,80	76,80	76,80	81,60	81,60	81,60	81,60	81,60	86,40
ZRB QM	2-R..	bez DPH	60	60	60	68	68	68	72	72	72	72	72	76
		s DPH	72,00	72,00	72,00	81,60	81,60	81,60	86,40	86,40	86,40	86,40	86,40	91,20
ZRB QM	3-R..	bez DPH	69	69	69	77	77	77	82	82	82	82	82	87
		s DPH	82,80	82,80	82,80	92,40	92,40	92,40	98,40	98,40	98,40	98,40	98,40	104,40



Nepatrné farebné odchýlky spôsobené výrobou sú vyhradené.
Farebné vzorky sú zhotovené tlačiarenskou technikou – odchýlky farieb od originálu sú technicky podmienené a nedá sa im vyhnúť.



Vzorkovník látok

Standard Uni svetlopriepustné*



1-R01 biela 1-R02 svetložltá 1-R03 béžová 1-R04 hnedobéžová 1-R05 svetlošedá 1-R06 tmavošedá

Trend Uni svetlopriepustné*



2-R21 červená 2-R22 temne modrá 2-R23 tyrkysová 2-R24 nefritovo zelená 2-R25 zelená 2-R26 žltá 2-R27 oranžová
 2-R28 staroružová 2-R29 fuchsiová 2-R30 fialová 2-R31 hnedá 2-R32 čierna

Trend Dekore svetlopriepustné*

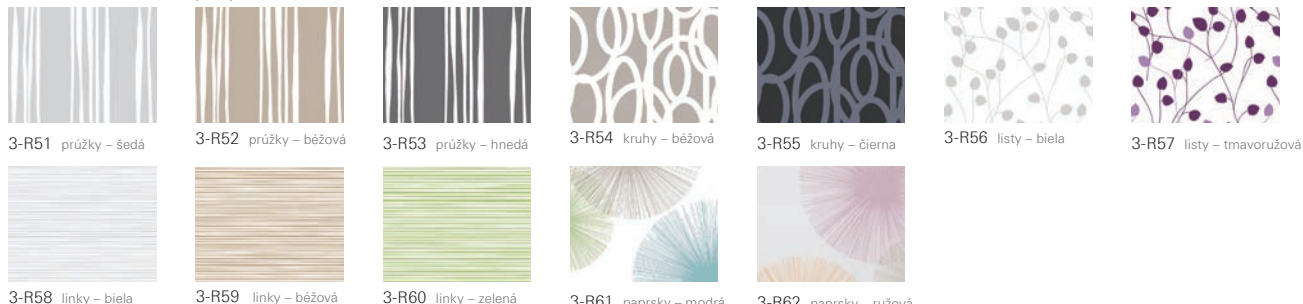

3-R51 prúžky – šedá 3-R52 prúžky – béžová 3-R53 prúžky – hnedá 3-R54 kruhy – béžová 3-R55 kruhy – čierna 3-R56 listy – biela 3-R57 listy – tmavoružová
 3-R58 linky – biela 3-R59 linky – béžová 3-R60 linky – zelená 3-R61 paprsky – modrá 3-R62 paprsky – ružová

094/118	094/140	094/160	114/118	114/140	114/160	134/098	134/140	

	72	72	72	75	75	75	80	80
	86,40	86,40	86,40	90,00	90,00	90,00	96,00	96,00
	76	76	76	79	79	79	84	84
	91,20	91,20	91,20	94,80	94,80	94,80	100,80	100,80
	87	87	87	90	90	90	96	96
	104,40	104,40	104,40	108,00	108,00	108,00	115,20	115,20



Upozornenie: Pri objednávke jednotlivých vnútorných tieniacich doplnkov je nutné udať typ okna podľa výrobného štítku. Umiestnenie výrobných štítkov okien podľa typu strešného okna nájdete na str. 96-97. * Vzory sú dostupné do vypredania zásob.

Plisovaná roleta – ZFA



Popis:

- + obojstranne nastaviteľná roleta pre ideálne zatienenie
- + roletka je vedená bočnými lištami, ktoré umožňujú jej fixáciu v ktorejkoľvek polohe z hornej aj spodnej strany

Svetlopriepustná varianta – ochrana proti slnku a pohľadom zvonku

Zatemňujúca varianta – zatemňujúca látka neprepustí svetlo do miestnosti

Rozmer okna

Vonkajší rozmer strešného okna v cm (Š/V)

	055/078	055/098	055/118	066/098	066/118	066/140	078/078	078/098	078/118	078/140	078/160	094/098	

Svetlopriepustné (manuálne)

Q - ZFA QM (1-F...)	bez DPH	87	88	91	91	100	107	91	100	107	118	131	109
	s DPH	104,40	105,60	109,20	109,20	120,00	128,40	109,20	120,00	128,40	141,60	157,20	130,80
Q - ZFA QM (2-F...)	bez DPH	96	97	101	101	110	118	101	110	118	130	145	120
	s DPH	115,20	116,40	121,20	121,20	132,00	141,60	121,20	132,00	141,60	156,00	174,00	144,00
Q - ZFA QM (3-F...)	bez DPH	105	106	110	110	120	129	110	120	129	142	158	131
	s DPH	126,00	127,20	132,00	132,00	144,00	154,80	132,00	144,00	154,80	170,40	189,60	157,20

Zatemňujúce (manuálne)

Q - ZFA QM (4/5-F...)	bez DPH	105	106	110	110	120	129	110	120	129	142	158	131
	s DPH	126,00	127,20	132,00	132,00	144,00	154,80	132,00	144,00	154,80	170,40	189,60	157,20



Nepatrné farebné odchýlky spôsobené výrobou sú vyhradené. Farebné vzorky sú zhotovené tlačiarenskou technikou – odchýlky farieb od originálu sú technicky podmienené a nedá sa im vyhnúť.



Vzorkovník látok

Standard Uni – svetlopriepustné*

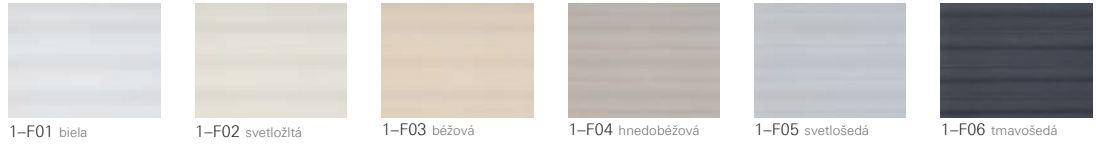

Trend Uni – svetlopriepustné*



Trend Dekore – svetlopriepustné*



Uni – zatemňujúce*

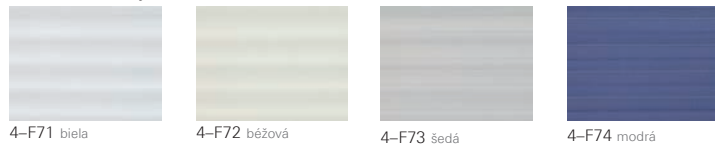

Dekore – zatemňujúce

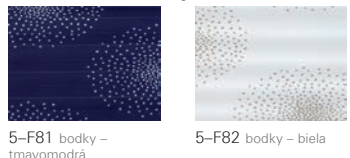

094/118	094/140	094/160	114/118	114/140	114/160	134/098	134/140

	118	131	137	131	137	141	131	141
	141,60	157,20	164,40	157,20	164,40	169,20	157,20	169,20
	130	145	151	145	151	156	145	156
	156,00	174,00	181,20	174,00	181,20	187,20	174,00	187,20
	142	158	165	158	165	170	158	170
	170,40	189,60	198,00	189,60	198,00	204,00	189,60	204,00

	142	158	165	158	165	170	158	170
	170,40	189,60	198,00	189,60	198,00	204,00	189,60	204,00



Upozornenie: Pri objednávke jednotlivých vnútorných tieniacich doplnkov je nutné udať typ okna podľa výrobného štítku. Umiestnenie výrobných štítkov okien podľa typu strešného okna nájdete na str. 100-101.
* Vzory sú dostupné do vypredania zásob.

Sieťka proti hmyzu – ZRI

Popis:

- + účinná ochrana pred hmyzom pri otváraní okna
- + dá sa použiť samostatne alebo aj v kombinácii so všetkými ostatnými doplnkami
- + látka je vyrobená z husto tkaného laminátu
- + sieťka je vyrobená na mieru s milimetrovou presnosťou

Sieť proti hmyzu Transpatec®

Naviac oproti sieťke Štandard:

- + o 140% viac priedušná
- + takmer neviditeľná
- + pevná a odolná proti roztrhnutiu
- + nerušená výmena vzduchu vďaka veľmi jemnej štruktúre sieťky

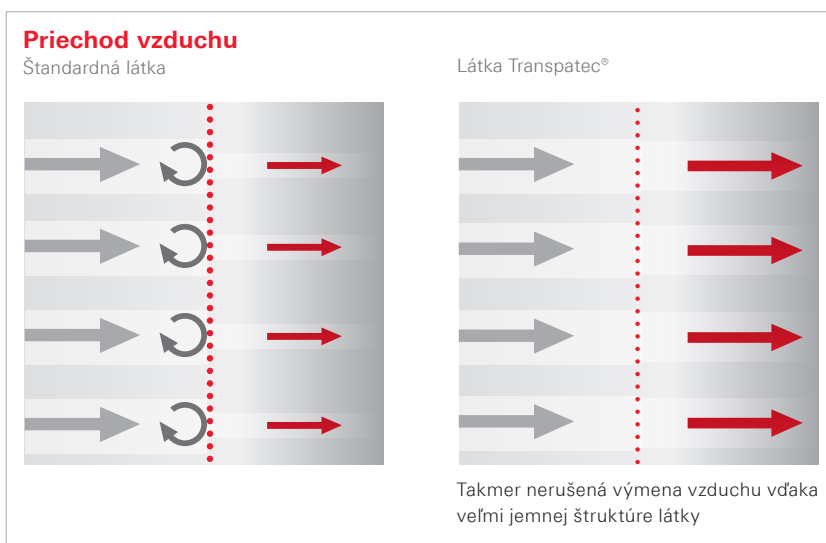

ZRI M – variant na okno

- + montáž do ostenia priamo pod rám okna z vnútornej strany

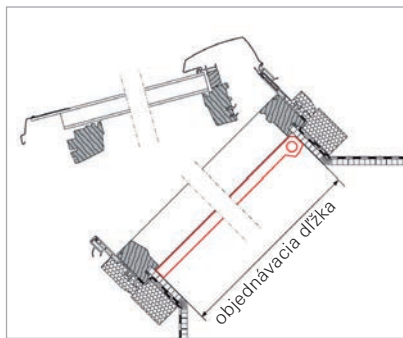

Označenie rozmeru	05/07	05/09	06/11	06/14	07/09	07/11	07/14	07/16	09/11	09/14	09/16	11/11	11/14
Rozmer (cm)	54/78	54/98	65/118	65/140	74/98	74/118	74/140	74/160	94/118	94/140	94/160	114/118	114/140

S látkou Standard

ZRI M R8 S-300	bez DPH	133	141	155	161	154	161	171	182	175	183	195	184	196
	s DPH	159,60	169,20	186,00	193,20	184,80	193,20	205,20	218,40	210,00	219,60	234,00	220,80	235,20

S látkou Transpatec®

ZRI M R8 T-300	bez DPH	168	176	195	202	194	202	214	228	219	229	245	230	246
	s DPH	201,60	211,20	234,00	242,40	232,80	242,40	256,80	273,60	262,80	274,80	294,00	276,00	295,20



Aby mohlo byť okno otvorené v umývacej polohe, musí byť sieť proti hmyzu odstránená. Sieťky proti hmyzu vyrábame len do dĺžky 210 cm.



Upozornenie: Variant na okno sa nedá použiť v kombinácii s manuálnou vonkajšou roletou ZRO.



Aby bolo možné kyvné či výsuvno-kyvné strešné okno otvoriť, je nutné zvoliť variant L (do ostenia) alebo variant W (pod ostenie na stenu).

ZRI M L – variant do ostenia

- + pre okná radov R7 a R8
- + montáž sieťky do ostenia v takej vzdialenosti, že neprekáža otvorenému oknu

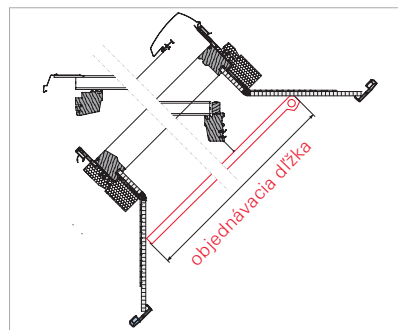
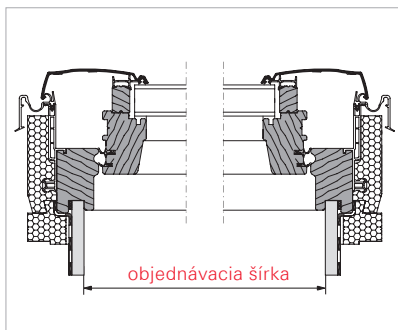

ZRI M W – variant pod ostenie

- + pre všetky typy okien
- + vodiace lišty sieťky sú pod ostentím, teda na šikmom podhlade

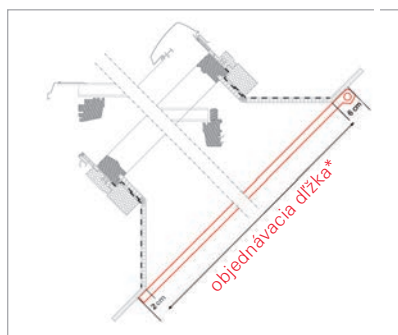
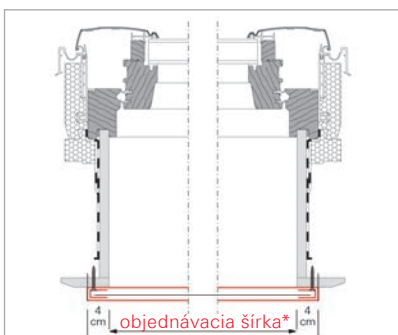

Šírka (cm)		do 60	do 70	do 80	do 100	do 120	do 140	dĺžka
ZRI M L	bez DPH	192	200	201	222	240	256	do 180 cm
	s DPH	230,40	240,00	241,20	266,40	288,00	307,20	
ZRI M L	bez DPH	208	214	224	240	256	274	do 210 cm
	s DPH	249,60	256,80	268,80	288,00	307,20	328,80	
ZRI M W	bez DPH	192	200	201	222	240	256	do 180 cm
	s DPH	230,40	240,00	241,20	266,40	288,00	307,20	
ZRI M W	bez DPH	208	214	224	240	256	274	do 210 cm
	s DPH	249,60	256,80	268,80	288,00	307,20	328,80	

Priplatek za Transpatec®

	bez DPH	34	38	44	55	65	79	do 180 cm
	s DPH	40,80	45,60	52,80	66,00	78,00	94,80	
	bez DPH	48	57	63	79	96	110	do 210 cm
	s DPH	57,60	68,40	75,60	94,80	115,20	132,00	



* Pre objednávku je nutné presné zameranie čistých rozmerov ostenia. Cena sa skladá z objednacej šírky a dĺžky aj s presahmi.

Príslušenstvo





Manuálne ovládanie okien a doplnkov

	Teleskopická ovládacia tyč ZUB TFB Q L 1170-1900	<ul style="list-style-type: none"> ■ na ovládanie funkcií okna ■ na ovládanie vonkajších a vnútorných roliet ■ nastaviteľná do 6 rôznych dĺžok ■ od 1170 – 1900 mm 	bez DPH	40
			s DPH	48
	Teleskopická ovládacia tyč ZUB TFB Q L 1700-2940	<ul style="list-style-type: none"> ■ na ovládanie funkcií okna ■ na ovládanie vonkajších a vnútorných roliet ■ nastaviteľná do 7 rôznych dĺžok ■ od 1700 – 2940 mm 	bez DPH	49
			s DPH	58,80
	Koncovka ovládacej tyče ZUB STH	Koncovka ovládacej tyče pre rad Designo a staršie rady	bez DPH	6
			s DPH	7,20



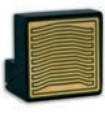

Ovládanie pre elektrické pohony okien a doplnkov

	Prepínač ZEL STG S	Stenový prepínač pre akékoľvek okno na elektrický pohon (WDT – E, EF) alebo doplnok (okrem ZRO EF/SF)	bez DPH	17
			s DPH	20,40
	Prepínač Bedienfeld 4-fach	Stenový prepínač výhradne pre okno RotoTronic na elektrický pohon (R4 a R6), 4 ovládacie skupiny pre okná i doplnky	bez DPH	80
			s DPH	96
	Ručný diaľkový rádiový vysielateľ ZEL STG HS 1 S II – čierny ZEL STG HS 1 W II – biely	1 kanálový diaľkový vysielateľ pre ovládanie okien alebo doplnkov s rádiovým prijímačom	bez DPH	70
			s DPH	84
	Ručný diaľkový rádiový vysielateľ ZEL STG HS 5 S II – čierny ZEL STG HS 5 W II – biely	5 kanálový diaľkový vysielateľ pre ovládanie okien alebo doplnkov s rádiovým prijímačom	bez DPH	103
			s DPH	123,60
	Ručný diaľkový rádiový vysielateľ ZEL STG HS 10 S II – čierny ZEL STG HS 10 W II – biely	10 kanálový diaľkový vysielateľ pre ovládanie okien alebo doplnkov s rádiovým prijímačom	bez DPH	128
			s DPH	153,60
	Ručný diaľkový rádiový vysielateľ ZEL STG ZSU HS 10 S II – čierny ZEL STG ZSU HS 10 W II – biely	10 kanálový diaľkový vysielateľ s digitálnym displejom pre ovládanie okien alebo doplnkov s rádiovým prijímačom	bez DPH	205
			s DPH	246
	Prepínač na stenu s diaľkovým ovládaním ZEL STG WS 1	1 kanálový diaľkový vysielateľ pre ovládanie okien alebo doplnkov s rádiovým prijímačom pro umístění na stěnu	bez DPH	59
			s DPH	70,80
	Prepínač na stenu s diaľkovým ovládaním ZEL STG WS 5	5 kanálový diaľkový vysielateľ pre ovládanie okien alebo doplnkov s rádiovým prijímačom pro umístění na stěnu	bez DPH	91
			s DPH	109,20
	Časový spínač ZEL STG ZSU 24V	Stenový spínač pre časové nastavenie ovládania okien alebo doplnkov na elektrický pohon – 24 V	bez DPH	131
			s DPH	157,20



	Diaľkový rádiový časový spínač ZEL STG ZSUF	Stenový spínač pre časové nastavenie ovládania okien alebo doplnkov na elektrický pohon s rádiovým prijímačom	bez DPH	150
			s DPH	180
	Trafo stanica ZEL STG NT 24V	Trafo pre transformáciu napätia z 230 V na 24 V	bez DPH	68
			s DPH	81,60
	Diaľkový prijímač ZEL STG FEP 24V	1 kanálový prijímač diaľkového ovládača na 24V pre vnútorné elektrické doplnky na manuálne ovládanom okne.	bez DPH	118
			s DPH	141,60
	Dažďový senzor ZEL RS 24V	Dažďový senzor na 24V pre zatváranie okien na elektrický pohon.	bez DPH	70
			s DPH	84
	Ovládací kábel k riadiacej jednotke ZEL STG TAK 5 m	Kábel pre jednoduché napojenie tlačidiel na riadiacu jednotku elektrických strešných okien. Možné tiež pre napojenie k systémom Smart Home (nutné preverenie kompatibility). Kábel typ IY (St) Y 4x2x0,5	bez DPH	28
			s DPH	33,60

Kľučky

	Kľučka pre okná radov R4/R7/R3	ZUB GRF R4/R7 9016 (K/H) - biela ZUB GRF R4/R7 9006 (K/H) - strieborná ZUB GRF R4/R7 1036 (K/H) - bronzová	bez DPH	19
			s DPH	22,80
	Uzamykateľná kľučka pre okná radov R4/R7/R3	ZUB GRF ASB R4/R7 K 9016 - biela ZUB GRF ASB R4/R7 H 9006 - strieborná	bez DPH	28
			s DPH	33,60
	Kľučka pre okná radov R6/R8*	ZUB GRF WDF R6/R8 (K/H) - biela ZUB GRF WDF R6/R8 (K/H) - strieborná ZUB GRF WDF R6/R8 (K/H) - bronzová	bez DPH	19
			s DPH	22,80
	Uzamykateľná kľučka pre okná radov R6/R8*	ZUB GRF ASB WDF R6/R8 (K/H) - biela ZUB GRF ASB WDF R6/R8 (K/H) - strieborná ZUB GRF ASB WDF R6/R8 (K) - bronzová	bez DPH	28
			s DPH	33,60
			bez DPH	12
			s DPH	14,40
	Madlo pre strešné okná RotoQ	ZUB GRF - strieborná ZUB GRF - imitácia dreva	bez DPH	44
			s DPH	52,80



* Pri objednávke kľučky pre okná radov R6/R8 nutno upresniť materiál okna plast (K) alebo drevo (H).
POZOR kľučka v bronzovom prevedení uzamykateľná len pre plastové okná.

Rozmery a veľkosti plôch Designo

Rozmery okien R4. K/H, R7. K/H, R3. K/H (plast, drevo)

Označenie veľkosti	5/7	5/9	5/11	6/9	6/11	6/14	6/16	7/9
Typ strešného okna	R4. K/H R7. K/H	R4. K/H R7. K/H R3. K/H	R4. K/H R7. K/H	R7. K/H	R4. K/H R7. K/H R3. K/H	R4. K/H R7. K/H	R7. K/H	R4. K/H R7. K/H R3. K/H
Vonkajší rozmer okna (mm)	540/780	540/980	540/1180	650/980	650/1180	650/1400	650/1600	740/980
Vonkajší rozmer zatepl. rámu (mm)	600/840	600/1040	600/1240	710/1040	710/1240	710/1460	710/1640	800/1040
Vnútorný rozmer rámu (mm)	464/704	464/904	464/1104	574/904	574/1104	574/1324	574/1524	664/904
Vonkajší rozmer kridla (mm)	456/695	456/895	456/1095	566/895	566/1095	566/1315	566/1515	656/895
Vnútorný rozmer kridla (mm)	382/620	382/820	382/1020	492/820	492/1020	492/1240	492/1440	582/820
Plocha presklenia (m ²)	0,24	0,31	0,39	0,40	0,50	0,61	0,71	0,48
Vnútorný rozmer ostenia (mm)	480/720	480/920	480/1120	590/920	590/1120	590/1340	590/1540	680/920

Rozmery okien R6. K/H, R8. K/H (plast, drevo), i8. K (plast)

Označenie veľkosti	5/7	5/9	5/11	6/9	6/11	6/14	6/18	7/7	7/9	7/11	7/14	7/16
Typ strešného okna	R6. K/H R8. K/H	R6. K/H R8. K/H	R6. K/H R8. K/H	R6. K/H R8. K/H	R6. K/H R8. K/H	R6. K/H R8. K/H	R8. K	R6. K/H	R6. K/H R8. K/H	R6. K/H R8. K/H	R6. K/H R8. K/H	R6. K/H R8. K/H
Vonkajší rozmer okna (mm)	540/780	540/980	540/1180	650/980	650/1180	650/1400	650/1800	740/780	740/980	740/1180	740/1400	740/1600
Vonkajší rozmer zatepl. rámu (mm)	600/840	600/1040	600/1240	710/1140	710/1240	710/1460	710/1860	800/840	800/1040	800/1240	800/1460	800/1660
Vnútorný rozmer rámu (mm)	450/690	450/890	450/1090	560/890	560/1090	560/1310	560/1710	650/690	650/890	650/1090	650/1310	650/1510
Vonkajší rozmer kridla (mm)	442/682	442/882	442/1082	552/882	552/1082	552/1302	552/1702	642/682	642/882	642/1082	642/1302	642/1502
Vnútorný rozmer kridla (mm)	328/568	328/768	328/968	438/768	438/968	438/1188	438/1588	528/568	528/768	528/968	528/1188	528/1388
Plocha presklenia (m ²)	0,19	0,25	0,32	0,34	0,42	0,52	0,70	0,30	0,41	0,51	0,63	0,73
Vnútorný rozmer ostenia (mm)	480/720	480/920	480/1120	590/920	590/1120	590/1340	590/1740	680/720	680/920	680/1120	680/1340	680/1540

Systémový rez

Strešné okno v plastovom vyhotovení R7. K, R4. K, R3. K a v drevenom vyhotovení R7 H, R4. H, R3. H

rez A-A

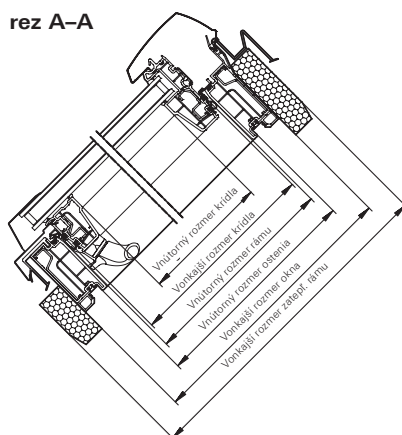

rez B-B

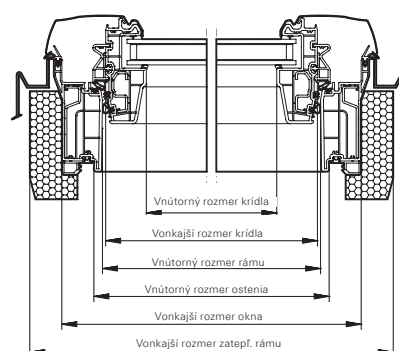

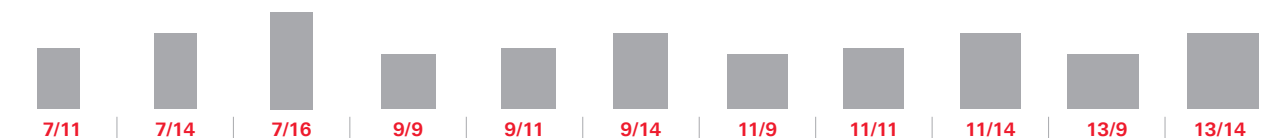

R4. K/H R7. K/H	R4. K/H R7. K/H	R7. K/H	R7. K/H R3. H	R4. K/H R7. K/H	R4. K/H R7. K/H	R4. K/H R7. K/H	R4. K/H R7. K/H	R4. K/H R7. K/H	R7. K/H	R7. K/H
740/1180	740/1400	740/1600	940/980	940/1180	940/1400	1140/980	1140/1180	1140/1400	1340/980	1340/1400
800/1240	800/1460	800/1640	1000/1040	1000/1240	1000/1460	1200/1040	1200/1240	1200/1460	1400/1040	1400/1460
664/1104	664/1324	664/1524	864/904	864/1104	864/1324	1064/904	1064/1104	1064/1324	1264/904	1264/1324
656/1095	656/1315	656/1515	856/895	856/1095	856/1315	1056/895	1056/1095	1056/1315	1256/895	1256/1315
582/1020	582/1240	583/1440	782/820	782/1020	782/1240	982/820	982/1020	982/1240	1182/820	1182/1240
0,59	0,72	0,84	0,64	0,80	0,97	0,81	1,00	1,22	0,97	1,47
680/1120	680/1340	680/1540	880/920	880/1120	880/1340	1080/920	1080/1120	1080/1340	1280/920	1280/1340

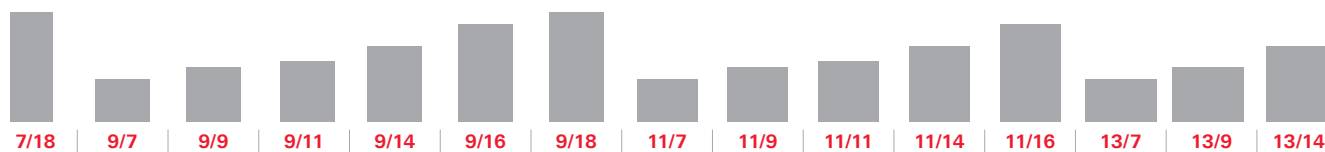

R8.K	R6.K/H	R6.K/H	R6.K/H R8.K/H	R6.K/H R8.K/H	R6.K/H R8.K/H	R8.K	R6.K/H	R6.K/H	R6.K/H R8.K/H	R6.K/H R8.K/H	R8.K/H	R6.K/H	R6.K/H R8.K/H	R6.K/H R8.K/H
740/1800	940/780	940/980	940/1180	940/1400	940/1600	940/1800	1140/780	1140/980	1140/1180	1140/1400	1140/1600	1340/780	1340/980	1340/1400
800/1860	1000/840	1000/1040	1000/1240	1000/1460	1000/1660	1000/1860	1200/840	1200/1040	1200/1240	1200/1460	1200/1660	1400/840	1400/1040	1400/1460
650/1710	850/690	850/890	850/1090	850/1310	850/1510	850/1710	1050/690	1050/890	1050/1090	1050/1310	1050/1510	1250/690	1250/890	1250/1310
642/1702	842/682	842/882	842/1082	842/1302	842/1502	842/1702	1042/682	1042/882	1042/1082	1042/1302	1042/1502	1242/682	1242/882	1242/1302
528/1588	728/568	728/768	728/968	728/1188	728/1388	728/1588	928/568	928/768	928/968	928/1188	928/1388	1128/568	1128/768	1128/1188
0,84	0,41	0,56	0,70	0,86	1,01	1,16	0,53	0,71	0,90	1,10	1,29	0,64	0,87	1,34
680/1740	880/720	880/920	880/1120	880/1340	880/1540	880/1740	1080/720	1080/920	1080/1120	1080/1340	1080/1540	1280/720	1280/920	1280/1340

Systémový rez

Strešné okno v plastovom vyhotovení R8. K, R6. K, i8. K
v drevenom vyhotovení R8 H, R6. H

rez A-A

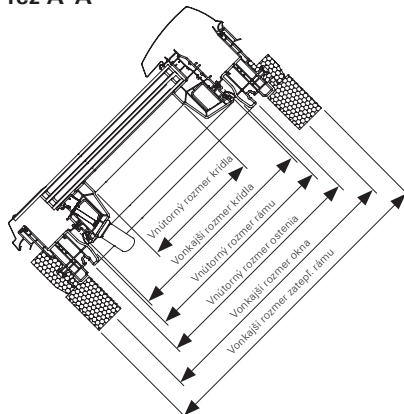

rez B-B

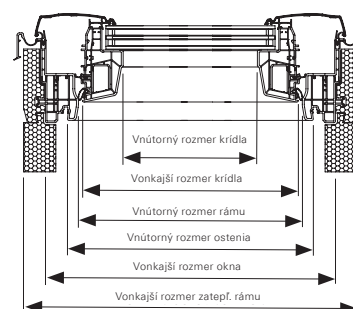

Rozmery a veľkosti plôch RotoQ

Rozmer okna v cm	55/78	55/98	55/118	60/60	66/98	66/118	66/140	78/78	78/98	78/118	78/140	78/160
Vonkajší rozmer okna (mm)	550/774	550/974	550/1174	600/600	660/974	660/1174	660/1394	780/774	780/974	780/1174	780/1394	780/1596
Vonkajší rozmer zatepf. rámu (mm)	610/834	610/1034	610/1234	660/660	720/1034	720/1234	720/1454	840/834	840/1034	840/1234	840/1454	840/1656
Vnútorý rozmer rámu (mm)	475/699	475/899	475/1099	525/525	585/899	585/1099	585/1319	705/699	705/899	705/1099	705/1319	705/1521
Vnútorý rozmer ostenia (mm)	495/719	495/919	495/1119	545/545	605/919	605/1119	605/1339	725/719	725/919	725/1119	725/1339	725/1541
Vnútorý rozmer krídla (mm)	381/571	381/771	381/971	431/397	491/771	491/971	491/1191	611/571	611/771	611/971	611/1191	611/1393
Vonkajší rozmer krídla (mm)	467/688	467/888	467/1088	517/514	577/888	577/1088	577/1308	697/688	697/888	697/1088	697/1308	697/1510
Plocha presklenia (m ²)	0,22	0,29	0,37	0,17	0,38	0,48	0,58	0,35	0,47	0,59	0,73	0,85

Oblasť použitia

pri sklone strechy 15° – 90°

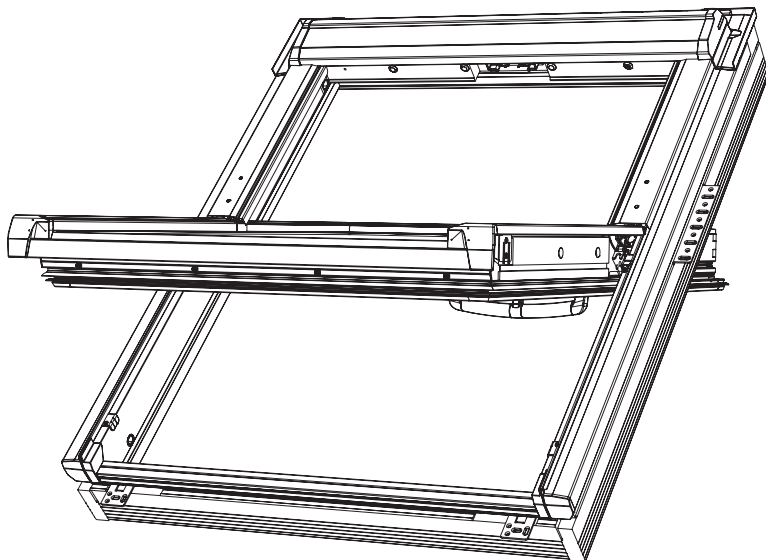

Rozmer okna v cm	94/98	94/118	94/140	94/160	114/118	114/140	114/160	134/98	134/140	134/160
-------------------------	--------------	---------------	---------------	---------------	----------------	----------------	----------------	---------------	----------------	----------------

Vonkajší rozmer okna (mm)	942/974	942/1174	942/1394	942/1596	1140/1174	1140/1394	1140/1596	1340/974	1340/1394	1340/1596
Vonkajší rozmer zatepl. rámu (mm)	1002/1034	1002/1234	1002/1454	1002/1656	1200/1234	1200/1454	1200/1656	1400/1034	1400/1454	1400/1656
Vnútorový rozmer rámu (mm)	867/899	867/1099	867/1319	867/1521	1065/1099	1065/1319	1065/1521	1265/899	1265/1319	1265/1521
Vnútorový rozmer ostenia (mm)	887/919	887/1119	887/1339	887/1541	1085/1119	1085/1339	1085/1541	1285/919	1285/1339	1285/1541
Vnútorový rozmer krídla (mm)	773/771	773/971	773/1191	773/1393	971/971	971/1191	971/1393	1171/771	1171/1191	1171/1393
Vonkajší rozmer krídla (mm)	859/888	859/1088	859/1308	859/1510	1057/1088	1057/1308	1057/1510	1257/888	1257/1308	1257/1510
Plocha presklenia (m ²)	0,60	0,75	0,92	1,08	0,94	1,16	1,35	0,90	1,39	1,63

Rez A-A

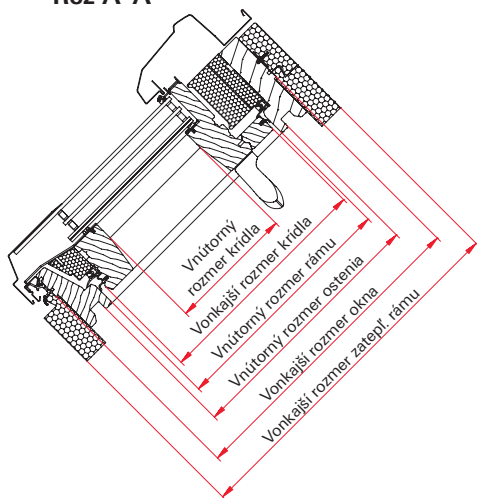

Rez B-B

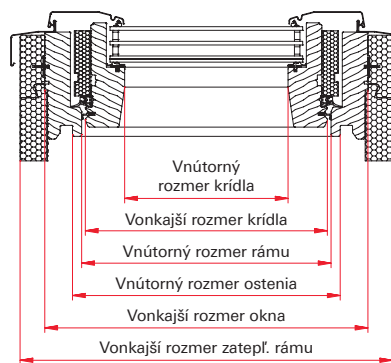

Technické parametre okien Designo

Typ okna	Názov zasklenia	U_w – okna s WD (W/m ² K)	U_i – skla (W/m ² K)	U_{ws} – okno s WD + ZRO (W/m ² K)	Zvukový útlm	Trieda zvukové izolácie	g (%)
		Súčiniteľ prestupu tepla celého okna so zateplovacím blokom WD	Súčiniteľ prestupu tepla sklom	Súčiniteľ prestupu tepla celým oknom so zateplovacím blokom WD a vonkajšou roletou ZRO			Celkový činiteľ prestupu slnečnej energie
		DIN EN ISO 10077 DIN EN ISO 12567-2	DIN EN 673		EN ISO 20140-3 EN ISO 717-1		DIN EN 410



Kyvné okno Designo R4

WDF R45 K	dvojsklo Standard	1,3	1,0	1,09	32 (-1;-3) dB	2	52
WDF R45 H	dvojsklo Standard	1,3	1,0	1,09	32 (-1;-4) dB	2	52
WDF R48 K	dvojsklo Comfort	1,3	1,0	1,09	32 (-1;-3) dB	2	51
WDF R48 H	dvojsklo Comfort	1,3	1,0	1,09	32 (-1;-4) dB	2	51
WDF R48GK	dvojsklo Premium	1,3	1,0	1,09	38 (-2;-5) dB	3	33
WDF R48GH	dvojsklo Premium	1,3	1,0	1,09	37 (-1;-5) dB	3	33



Kyvné okno na elektrický pohon Designo R4

WDT R45 K	dvojsklo Standard	1,3	1,0	1,09	32 (-2;-6) dB	2	52
WDT R45 H	dvojsklo Standard	1,3	1,0	1,09	32 (-1;-4) dB	2	52
WDT R48 K	dvojsklo Comfort	1,3	1,0	1,09	32 (-2;-6) dB	2	51
WDT R48 H	dvojsklo Comfort	1,3	1,0	1,09	32 (-1;-4) dB	2	51
WDT R48GK	dvojsklo Premium	1,3	1,0	1,09	38 (-2;-5) dB	3	33
WDT R48GH	dvojsklo Premium	1,3	1,0	1,09	37 (-1;-5) dB	3	33



Výsuvno-kyvné okno Designo R7

WDF R79 K	trojsklo Standard	1,1	0,7	0,94	32 (-1;-4) dB	2	47
WDF R79 H	trojsklo Standard	1,1	0,7	0,94	32 (-2;-5) dB	2	47



Kyvné okno Designo R6

WDF R68C K	dvojsklo Comfort	1,1	1,0	0,94	34 (-2;-5) dB	2	52
WDF R68C H	dvojsklo Comfort	1,1	1,0	0,94	34 (-2;-5) dB	2	52
WDF R68G K	dvojsklo Premium	1,2	1,1	1,02	38 (-2;-5) dB	3	33
WDF R68G H	dvojsklo Premium	1,2	1,1	1,02	39 (-2;-5) dB	3	33
WDF R69G K	trojsklo Comfort	0,99	0,8	0,87	37 (-2;-5) dB	3	56
WDF R69G H	trojsklo Comfort	1,0	0,8	0,87	37 (-2;-6) dB	3	56
WDF R69P K	trojsklo Premium	0,80	0,5	0,71	37 (-2;-5) dB	3	47
WDF R69P H	trojsklo Premium	0,82	0,5	0,71	37 (-2;-6) dB	3	47
WDF R66E K	trojsklo Acoustic	1,0	0,7	0,87	43 (-2;-6) dB	4	43
WDF R66E H	trojsklo Acoustic	1,0	0,7	0,87	43 (-2;-6) dB	4	43



Kyvné okno na elektrický pohon Designo R6

WDT R68C K	dvojsklo Comfort	1,1	1,0	0,94	34 (-2;-5) dB	2	52
WDT R68C H	dvojsklo Comfort	1,1	1,0	0,94	34 (-2;-5) dB	2	52
WDT R68G K	dvojsklo Premium	1,2	1,1	1,02	38 (-2;-5) dB	3	33
WDT R68G H	dvojsklo Premium	1,2	1,1	1,02	39 (-2;-5) dB	3	33
WDT R69G K	trojsklo Comfort	0,99	0,8	0,86	37 (-2;-5) dB	3	56
WDT R69G H	trojsklo Comfort	1,0	0,8	0,87	37 (-2;-6) dB	3	56
WDT R69P K	trojsklo Premium	0,80	0,5	0,71	37 (-2;-5) dB	3	47
WDT R69P H	trojsklo Premium	0,82	0,5	0,71	37 (-2;-6) dB	3	47



Výklopné/kyvné okno Designo R8

WDF R88C K	dvojsklo Comfort	1,1	1,0	0,94	34 (-2;-5) dB	2	52
WDF R88C H	dvojsklo Comfort	1,1	1,0	0,94	34 (-2;-5) dB	2	52
WDF R88G K	dvojsklo Premium	1,2	1,1	1,02	38 (-2;-5) dB	3	33
WDF R88G H	dvojsklo Premium	1,2	1,1	1,02	39 (-2;-5) dB	3	33
WDF R89G K	trojsklo Comfort	0,99	0,8	0,86	37 (-2;-5) dB	3	56
WDF R89G H	trojsklo Comfort	0,99	0,8	0,86	37 (-2;-6) dB	3	56
WDF R89P K	trojsklo Premium	0,80	0,5	0,73	37 (-2;-5) dB	3	47
WDF R89P H	trojsklo Premium	0,82	0,5	0,73	37 (-2;-6) dB	3	47
WDF R86E K	trojsklo Acoustic	1,0	0,7	0,87	43 (-2;-6) dB	4	43
WDF R86E H	trojsklo Acoustic	1,0	0,7	0,87	43 (-2;-6) dB	4	43



Výklopné/kyvné okno na elektrický pohon Designo i8

WDC i88C K	dvojsklo Comfort	1,1	1,0	0,94	34 (-2;-5) dB	2	52
WDC i88G K	dvojsklo Premium	1,2	1,1	1,02	38 (-2;-5) dB	3	33
WDC i89G K	trojsklo Comfort	0,99	0,8	0,86	37 (-2;-5) dB	3	56
WDC i89P K	trojsklo Premium	0,8	0,5	0,71	37 (-2;-5) dB	3	47
WDC i86E K	trojsklo Acoustic	1,0	0,7	0,87	43 (-2;-6) dB	4	43

Tv (%) Súčiniteľ prestupu svetelného slnečného žiarenia DIN EN 410	Tuv (%) Súčiniteľ prestupu UV žiarenia EIN EN 410	Zasklení VSG = lepené bezpečnostné sklo ESG = kalené bezpečnostné sklo TVG = tepelne spevnené sklo	Požiarne vlastnosti DIN EN 13501-1	Odolnosť proti vnějšímu požáru	Odolnosť proti nárazu DIN EN 13049	Sklon strechy
---	---	---	--	---	--	----------------------

72	29	ESG4/16/4	B-s3,d0	Broof (t1)	Třída 5	15°-90°
72	29	ESG4/16/4	C-s2,d0	Broof (t1)	Třída 3	15°-90°
71	1	ESG4/15/VSG 2x2	B-s3,d0	Broof (t1)	Třída 5	15°-90°
71	1	ESG4/15/VSG 2x2	C-s2,d0	Broof (t1)	Třída 3	15°-90°
70	1	ESG4/13/VSG 2x3	B-s3,d0	Broof (t1)	Třída 5	15°-90°
70	1	ESG4/13/VSG 2x3	C-s2,d0	Broof (t1)	Třída 3	15°-90°

72	29	ESG4/16/4	B-s3,d0	Broof (t1)	Třída 3	15°-90°
72	29	ESG4/16/4	C-s2,d0	Broof (t1)	Třída 3	15°-90°
71	1	ESG4/15/VSG 2x2	B-s3,d0	Broof (t1)	Třída 3	15°-90°
71	1	ESG4/15/VSG 2x2	C-s2,d0	Broof (t1)	Třída 3	15°-90°
70	1	ESG4/13/VSG 2x3	B-s3,d0	Broof (t1)	Třída 3	15°-90°
70	1	ESG4/13/VSG 2x3	C-s2,d0	Broof (t1)	Třída 3	15°-90°

66	18	ESG4/7/TVG3/7/4	B-s3,d0	Broof (t1)	Třída 5	20°-65°
66	18	ESG4/7/TVG3/7/4	C-s2,d0	Broof (t1)	Třída 3	20°-65°

71	1	ESG4/15/VSG 2x2	B-s3,d0	Broof (t1)	Třída 5	15°-90°
71	1	ESG4/15/VSG 2x2	C-s2,d0	Broof (t1)	Třída 3	15°-90°
70	1	ESG4/14/VSG 2x3	B-s3,d0	Broof (t1)	Třída 5	15°-90°
70	1	ESG4/14/VSG 2x3	C-s2,d0	Broof (t1)	Třída 3	15°-90°
75	1	ESG4/10/ESG4/10/VSG 2x2	B-s3,d0	Broof (t1)	Třída 5	15°-90°
75	1	ESG4/10/ESG4/10/VSG 2x2	C-s2,d0	Broof (t1)	Třída 3	15°-90°
66	1	ESG4/10/ESG4/10/VSG 2x2	B-s3,d0	Broof (t1)	Třída 5	15°-90°
66	1	ESG4/10/ESG4/10/VSG 2x2	C-s2,d0	Broof (t1)	Třída 3	15°-90°
64	1	VSG 2x4/7/ESG4/7/VSG 2x3	B-s3,d0	Broof (t1)	Třída 5	15°-90°
64	1	VSG 2x4/7/ESG4/7/VSG 2x3	C-s2,d0	Broof (t1)	Třída 3	15°-90°

71	1	ESG4/15/VSG 2x2	B-s3,d0	Broof (t1)	Třída 3	15°-90°
71	1	ESG4/15/VSG 2x2	C-s2,d0	Broof (t1)	Třída 3	15°-90°
70	1	ESG4/14/VSG 2x3	B-s3,d0	Broof (t1)	Třída 3	15°-90°
70	1	ESG4/14/VSG 2x3	C-s2,d0	Broof (t1)	Třída 3	15°-90°
75	1	ESG4/10/ESG4/10/VSG 2x2	B-s3,d0	Broof (t1)	Třída 3	15°-90°
75	1	ESG4/10/ESG4/10/VSG 2x2	C-s2,d0	Broof (t1)	Třída 3	15°-90°
66	1	ESG4/10/ESG4/10/VSG 2x2	B-s3,d0	Broof (t1)	Třída 3	15°-90°
66	1	ESG4/10/ESG4/10/VSG 2x2	C-s2,d0	Broof (t1)	Třída 3	15°-90°

71	1	ESG4/15/VSG 2x2	B-s3,d0	Broof (t1)	Třída 5	20°-65°
71	1	ESG4/15/VSG 2x2	C-s2,d0	Broof (t1)	Třída 5	20°-65°
70	1	ESG4/14/VSG 2x3	B-s3,d0	Broof (t1)	Třída 5	20°-65°
70	1	ESG4/14/VSG 2x3	C-s2,d0	Broof (t1)	Třída 5	20°-65°
75	1	ESG4/10/ESG4/10/VSG 2x2	B-s3,d0	Broof (t1)	Třída 5	20°-65°
75	1	ESG4/10/ESG4/10/VSG 2x2	C-s2,d0	Broof (t1)	Třída 5	20°-65°
66	1	ESG4/10/ESG4/10/VSG 2x2	B-s3,d0	Broof (t1)	Třída 5	20°-65°
66	1	ESG4/10/ESG4/10/VSG 2x2	C-s2,d0	Broof (t1)	Třída 5	20°-65°
64	1	VSG 2x4/7/ESG4/7/VSG 2x3	B-s3,d0	Broof (t1)	Třída 5	20°-65°
64	1	VSG 2x4/7/ESG4/7/VSG 2x3	C-s2,d0	Broof (t1)	Třída 5	20°-65°

71	1	ESG4/15/VSG 2x2	B-s3,d0	Broof (t1)	Třída 5	20°-65°
70	1	ESG4/14/VSG 2x3	B-s3,d0	Broof (t1)	Třída 5	20°-65°
75	1	ESG4/10/ESG4/10/VSG 2x2	B-s3,d0	Broof (t1)	Třída 5	20°-65°
66	1	ESG4/10/ESG4/10/VSG 2x2	B-s3,d0	Broof (t1)	Třída 5	20°-65°
64	1	VSG 2x4/7/ESG4/7/VSG 2x3	B-s3,d0	Broof (t1)	Třída 5	20°-65°

Technické parametre doplnkových okien

Typ okna	Názov zasklenia	U_w – okna s WD (W/m ² K)	U_i – skla (W/m ² K)	U_{ws} – okno s WD + ZRO (W/m ² K)	Zvukový útlm	Trieda zvukové izolácie	g (%)
		Súčiniteľ prestupu tepla celého okna so zatepľovacím blokom WD	Súčiniteľ prestupu tepla sklom	Súčiniteľ prestupu tepla celým oknom so zatepľovacím blokom WD a vonkajšou roletou ZRO			Celkový činiteľ prestupu slnečnej energie
		DIN EN ISO 10077 DIN EN ISO 12567-2	DIN EN 673		EN ISO 20140-3 EN ISO 717-1		DIN EN 410



Tepelno-izolačný výlez WDA R3

WDA R35 K	dvojsklo Standard	1,3	1,0	1,09	32 (0;-2) dB	2	52
WDA R35 H	dvojsklo Standard	1,3	1,0	1,09	32 (-1;-4) dB	2	52
WDA R38 K	dvojsklo Comfort	1,3	1,0	1,09	32 (0;-2) dB	2	51
WDA R38 H	dvojsklo Comfort	1,3	1,0	1,09	32 (-1;-4) dB	2	51
WDA R38G K	dvojsklo Premium	1,3	1,0	1,09	35 (-1;-4) dB	3	33
WDA R38G H	dvojsklo Premium	1,3	1,0	1,09	37 (-1;-5) dB	3	33



Tepelno-izolačný výlez WDA R8

WDA R88C K	dvojsklo Comfort	1,1	1,0	0,94	34 (-2;-5) dB	2	52
WDA R88G K	dvojsklo Premium	1,2	1,1	1,02	38 (-2;-5) dB	3	33
WDA R89G K	trojsklo Comfort	0,99	0,8	0,86	37 (-2;-5) dB	3	56
WDA R89P K	trojsklo Premium	0,8	0,5	0,71	37 (-2;-5) dB	3	47



Strešné okno pre odvod dymu WRA R5

WRA R58 K	dvojsklo Comfort	1,3	1,0	-	32 (-1;-3) dB	2	51
WRA R58 H	dvojsklo Comfort	1,3	1,0	-	32 (-1;-4) dB	2	51
WRA R58G K	dvojsklo Premium	1,3	1,0	-	38 (-2;-5) dB	3	33
WRA R58G H	dvojsklo Premium	1,3	1,0	-	37 (-1;-5) dB	3	33



Bezpečnostný únikový výlez WSA R8

WSA R88C K	dvojsklo Comfort	1,1	1,0	0,94	34 (-2;-5) dB	2	52
WSA R88C H	dvojsklo Comfort	1,1	1,0	0,94	34 (-2;-5) dB	2	52
WSA R88G K	dvojsklo Premium	1,2	1,1	1,02	38 (-2;-5) dB	3	33
WSA R88G H	dvojsklo Premium	1,2	1,1	1,02	39 (-2;-5) dB	3	33
WSA R89G K	trojsklo Comfort	0,99	0,8	0,86	37 (-2;-5) dB	3	56
WSA R89G H	trojsklo Comfort	0,99	0,8	0,87	37 (-2;-6) dB	3	56
WSA R89P K	trojsklo Premium	0,80	0,5	0,73	37 (-2;-5) dB	3	47
WSA R89P H	trojsklo Premium	0,82	0,5	0,73	37 (-2;-6) dB	3	47

Fasádne okno pre napojenie strešného okna WFA R1

WFA R18F K	dvojsklo Comfort	1,1	1,0		38 (-1;-5) dB		47
WFA R18F H	dvojsklo Comfort	1,2	1,0		36 (-1;-5) dB		48
WFA R19F K	trojsklo Comfort	0,81	0,6		35 (-2;-6) dB		54
WFA R19F H	trojsklo Comfort	0,94	0,6		30 (-2;-6) dB		50



	Tv (%) Súčiniteľ prestupu svetelného slnečného žiarenia DIN EN 410	Tuv (%) Súčiniteľ prestupu UV žiarenia EIN EN 410	Zasklení VSG = lepené bezpečnostné sklo ESG = kalené bezpečnostné sklo	Požiarne vlastnosti DIN EN 13501-1	Odolnosť proti vnějšímu požáru	Odolnosť proti nárazu DIN EN 13049	Sklon strechy
	72	29	ESG4/16/4	B-s3,d0	Broof (t1)	Třída 5	15°-85°
	72	29	ESG4/16/4	C-s2,d0	Broof (t1)	Třída 5	15°-85°
	71	1	ESG4/15/VSG 2x2	B-s3,d0	Broof (t1)	Třída 5	15°-85°
	71	1	ESG4/15/VSG 2x2	C-s2,d0	Broof (t1)	Třída 5	15°-85°
	70	1	ESG4/13/VSG 2x3	B-s3,d0	Broof (t1)	Třída 5	15°-85°
	70	1	ESG4/13/VSG 2x3	C-s2,d0	Broof (t1)	Třída 5	15°-85°
	71	1	ESG4/15/VSG 2x2	B-s3,d0	Broof (t1)	Třída 5	15°-85°
	70	1	ESG4/14/VSG 2x3	B-s3,d0	Broof (t1)	Třída 5	15°-85°
	75	1	ESG4/10/ESG4/10/VSG 2x2	B-s3,d0	Broof (t1)	Třída 5	15°-85°
	66	1	ESG4/10/ESG4/10/VSG 2x2	B-s3,d0	Broof (t1)	Třída 5	15°-85°
	71	1	ESG4/15/VSG 2x2	B-s3,d0	Broof (t1)	Třída 5	max. úhel vyklopení 21°, 38°, 46°
	71	1	ESG4/15/VSG 2x2	C-s2,d0	Broof (t1)	Třída 5	max. úhel vyklopení 21°, 38°, 46°
	70	1	ESG4/13/VSG 2x3	B-s3,d0	Broof (t1)	Třída 5	max. úhel vyklopení 21°, 38°, 46°
	70	1	ESG4/13/VSG 2x3	C-s2,d0	Broof (t1)	Třída 5	max. úhel vyklopení 21°, 38°, 46°
	71	1	ESG4/15/VSG 2x2	B-s3,d0	Broof (t1)	Třída 5	20°-65°
	71	1	ESG4/15/VSG 2x2	C-s2,d0	Broof (t1)	Třída 5	20°-65°
	70	1	ESG4/14/VSG 2x3	B-s3,d0	Broof (t1)	Třída 5	20°-65°
	70	1	ESG4/14/VSG 2x3	C-s2,d0	Broof (t1)	Třída 5	20°-65°
	75	1	ESG4/10/ESG4/10/VSG 2x2	B-s3,d0	Broof (t1)	Třída 5	20°-65°
	75	1	ESG4/10/ESG4/10/VSG 2x2	C-s2,d0	Broof (t1)	Třída 5	20°-65°
	66	1	ESG4/10/ESG4/10/VSG 2x2	B-s3,d0	Broof (t1)	Třída 5	20°-65°
	66	1	ESG4/10/ESG4/10/VSG 2x2	C-s2,d0	Broof (t1)	Třída 5	20°-65°
	69	1					
	67	1					
	74	1					
	70	1					

Technické parametre okien RotoQ

Typ okna	Názov zasklenia	U_w – okna s WD (W/m ² K)	U_g – skla (W/m ² K)	U_{ws} – okno s WD + ZRO (W/m ² K)	Zvukový útlm	Trieda zvukové izolácie	g (%)
		Súčiniteľ prestupu tepla celého okna so zatepľovacím blokom WD DIN EN ISO 10077 DIN EN ISO 12567-2	Súčiniteľ prestupu tepla sklom DIN EN 673	Súčiniteľ prestupu tepla celým oknom so zatepľovacím blokom WD a vonkajšou roletou ZRO			Celkový činiteľ prestupu slnečnej energie DIN EN 410
					EN ISO 20140-3 EN ISO 717-1		



Kyvné okno RotoQ Plus

Q-4 K2SAL P5	dvojsklo Standard	1,1	1,0	0,94	33 (-1;-4) dB	2	52
Q-4 H2SAL P5	dvojsklo Standard	1,1	1,0	0,94	33 (-2;-4) dB	2	52
Q-4 K2CAL P5	dvojsklo Comfort	1,1	1,0	0,94	37 (-2;-5) dB	3	51
Q-4 H2CAL P5	dvojsklo Comfort	1,1	1,0	0,94	37 (-1;-5) dB	3	51
Q-4 K3CAL P5	trojsklo Comfort	0,91	0,7	0,80	38 (-2;-6) dB	3	47
Q-4 H3CAL P5	trojsklo Comfort	0,90	0,7	0,79	38 (-2;-5) dB	3	47
Q-4 K3PAL P5	trojsklo Premium	0,77	0,5	0,70	38 (-1;-5) dB	3	47
Q-4 H3PAL P5	trojsklo Premium	0,77	0,5	0,70	38 (-2;-5) dB	3	47
Q-4 K3AAL P5	trojsklo Acoustic	0,78	0,5	0,70	44 (-2;-6) dB	4	43
Q-4 H3AAL P5	trojsklo Acoustic	0,78	0,5	0,70	42 (-2;-6) dB	4	43



Kyvné okno na elektrický pohon RotoQ Plus

QT4 K2SAL P5	dvojsklo Standard	1,1	1,0	0,94	33 (-1;-4) dB	2	52
QT4 H2SAL P5	dvojsklo Standard	1,1	1,0	0,94	33 (-2;-4) dB	2	52
QT4 K2CAL P5	dvojsklo Comfort	1,1	1,0	0,94	37 (-2;-5) dB	3	51
QT4 H2CAL P5	dvojsklo Comfort	1,1	1,0	0,94	37 (-1;-5) dB	3	51
QT4 K3CAL P5	trojsklo Comfort	0,91	0,7	0,80	38 (-2;-6) dB	3	47
QT4 H3CAL P5	trojsklo Comfort	0,90	0,7	0,79	38 (-2;-5) dB	3	47
QT4 K3PAL P5	trojsklo Premium	0,77	0,5	0,70	38 (-1;-5) dB	3	47
QT4 H3PAL P5	trojsklo Premium	0,77	0,5	0,70	38 (-2;-5) dB	3	47
QT4 K3AAL P5	trojsklo Acoustic	0,78	0,5	0,70	44 (-2;-6) dB	4	43
QT4 H3AAL P5	trojsklo Acoustic	0,78	0,5	0,70	42 (-2;-6) dB	4	43



Tv (%) Súčiniteľ prestupu svetelného slnečného žiarenia DIN EN 410	Tuv (%) Súčiniteľ prestupu UV žiarenia EIN EN 410	Zasklení VSG = lepené bezpečnostné sklo ESG = kalené bezpečnostné sklo	Požiarne vlastnosti DIN EN 13501-1	Odolnosť proti vnějšímu požáru	Odolnosť proti nárazu DIN EN 13049	Sklon strechy
---	---	---	--	---	--	----------------------

72	28	ESG4/16/4	B-s3,d0	Broof (t1)	Třída 3	15°-90°
72	28	ESG4/16/4	C-s1,d0	Broof (t1)	Třída 3	15°-90°
71	1	ESG4/16/VSG 2x3	B-s3,d0	Broof (t1)	Třída 3	15°-90°
71	1	ESG4/16/VSG 2x3	C-s1,d0	Broof (t1)	Třída 3	15°-90°
65	1	ESG4/12/ESG4/12/VSG 2x3	B-s3,d0	Broof (t1)	Třída 3	15°-90°
65	1	ESG4/12/ESG4/12/VSG 2x3	C-s1,d0	Broof (t1)	Třída 3	15°-90°
65	1	ESG4/12/ESG4/12/VSG 2x3	B-s3,d0	Broof (t1)	Třída 3	15°-90°
65	1	ESG4/12/ESG4/12/VSG 2x3	C-s1,d0	Broof (t1)	Třída 3	15°-90°
63	1	VSG 2x4/10/ESG4/10/VSG 2x3	B-s3,d0	Broof (t1)	Třída 3	15°-90°
63	1	VSG 2x4/10/ESG4/10/VSG 2x3	C-s1,d0	Broof (t1)	Třída 3	15°-90°

72	28	ESG4/16/4	B-s3,d0	Broof (t1)	Třída 3	15°-90°
72	28	ESG4/16/4	C-s1,d0	Broof (t1)	Třída 3	15°-90°
71	1	ESG4/16/VSG 2x3	B-s3,d0	Broof (t1)	Třída 3	15°-90°
71	1	ESG4/16/VSG 2x3	C-s1,d0	Broof (t1)	Třída 3	15°-90°
65	1	ESG4/12/ESG4/12/VSG 2x3	B-s3,d0	Broof (t1)	Třída 3	15°-90°
65	1	ESG4/12/ESG4/12/VSG 2x3	C-s1,d0	Broof (t1)	Třída 3	15°-90°
65	1	ESG4/12/ESG4/12/VSG 2x3	B-s3,d0	Broof (t1)	Třída 3	15°-90°
65	1	ESG4/12/ESG4/12/VSG 2x3	C-s1,d0	Broof (t1)	Třída 3	15°-90°
63	1	VSG 2x4/10/ESG4/10/VSG 2x3	B-s3,d0	Broof (t1)	Třída 3	15°-90°
63	1	VSG 2x4/10/ESG4/10/VSG 2x3	C-s1,d0	Broof (t1)	Třída 3	15°-90°

Systém objednávok - strešné okná

Designo

WDF R79 K W WD AL 5/7 = **zadanie objednávky**

1 WDF R79 K W WD AL 5/7 = **označenie strešných okien:**

WDF = strešné okno
WDT = elektricky ovládané strešné okno
WDC = elektricky ovládané strešné okno
WSA = bezpečnostný výlez
WDA = tepelno-izolačný strešný výlez
WRA = strešné okno na odvetranie dymu
WFA = fasádne napojenie
WDL = strešný svetlík

2 WDF R79 K W WD AL 5/7 = **označenie typových radov/ spôsobov otvárania:**

R4./R6. = kyvné okno
R7. = výsuvno-kyvné okno
R8./i8 = výklopné/kyvné okno

3 WDF R79 K W WD AL 5/7 = **označenie typu zasklenia:**

.5 = izolačné trojsklo Standard
 ... ďalšie typy zasklenia na str. 10-11

4 WDF R79 K W WD AL 5/7 = **materiál okna:**

H = drevený profil
K = plastový profil

5 WDF R79 K W WD AL 5/7 = **farba profilu:**

W = biela
N = natural (bezfarebný lak)
N = dekor Orech
S = dekor Mahagón
M = dekor Tmavý dub
K = dekor Borovica
G = dekor Zlatý dub

6 WDF R79 K W WD AL 5/7 = **zatepľovací blok:**

WD = s predmontovaným zatepľovacím blokom
 - = bez zatepľovacieho bloku

7 WDF R79 K W WD AL 5/7 = **materiál oplechovania:**

AL = hliník vo farbe Antracit Metallic
CU = meď
TV = titánzinok (predzvetraný modrošedý)
RL = ľubovoľný odtieň podľa vzorníku farieb RAL (hliník)

8 WDF R79 K W WD AL 5/7 = **veľkosť:**

5/7 = vonkajší rozmer strešného okna (viď zoznam rozmerov), v tomto prípade 540 (š) x 780 (v) mm

RotoQ

Q-4 H2C AL 055/078 P5 = **zadanie objednávky**

1 Q-4 H2C AL 055/078 P5 = **označenie strešných okien:**

Q-4 = kyvné strešné okno

2 Q-4 H2C AL 055/078 P5 = **materiál okna:**

H = drevo
W = biele lakované drevo

3 Q-4 H2C AL 055/078 P5 = **označenie typu zasklenia:**

2C = izolačné dvojsklo Comfort
 ... ďalšie typy zasklenia na str. 54.

4 Q-4 H2C AL 055/078 P5 = **materiál oplechovania:**

AL = hliník vo farbe Antracit Metallic
CU = meď
TV = titánzinok (predzvetraný modrošedý)
RL = ľubovoľný odtieň podľa vzorníku farieb RAL (hliník)

5 Q-4 H2C AL 055/078 P5 = **veľkosť:**

055/078 = rozmer strešného okna (viď zoznam rozmerov), v tomto prípade 550 (š) x 780 (v) mm

6 Q-4 H2C AL 055/078 P5 = **model okna:**

P5 = variant Plus
S1 = variant Standard s vetracou klapkou
S0 = variant Standard bez vetracej klapky



Strešné okná a lemovanie nie je možné vrátiť späť!

System objednávok – lemovanie

Designo

EDR Rx WD 1x1 ZIE AL 5/7 = **zadanie**
1 2 3 4 5 6 **objednávky**

1 EDR Rx WD 1x1 ZIE AL 5/7 = označenie lemovania:

EDR Rx = lemovanie
EFA Rx = lemovanie fasádneho napojenia
EDR Rx ZW = lemovanie pre zostavy bez stredovej krokvy
EBR Rx = lemovanie so zdvihovým rámom na plochú strechu
ERA Rx = lemovanie so zdvihovým rámom na šikmú strechu

2 EDR Rx WD 1x1 ZIE AL 5/7 = pre okno so zatepľovacím blokom:

WD = lemovanie k oknám so zatepľovacím blokom
– = lemovanie k oknám bez zatepľovacieho bloku

3 EDR Rx WD 1x1 ZIE AL 5/7 = zostavy lemovaní:

1x1 = lemovanie pre jedno okno
1x2 = lemovanie pre dvojicu okien nad sebou
2x1 = lemovanie pre dvojicu okien vedľa seba
2x2 = lemovanie pre zostavu štvorice okien a pod.
1. číslo = počet okien vedľa seba v zostave
2. číslo = počet okien nad sebou v zostave

4 EDR Rx WD 1x1 ZIE AL 5/7 = typ strešnej krytiny:

ZIE = profilovaná krytina (škridla, vlnité dosky), do 4,5 cm výšky vlny
SDS = plochá krytina (eternit, šindel, tegalit, lemovanie s priebežnými bočnými dielmi)
HZI = vysoká profilovaná krytina (betónové a pálené škridle, trapézové plechy, plechové profilované škridle výška vlny nad 50 mm)
SNO = plochá krytina so skladanými bokmi (strešné bitunové šindle, bobrovka, bridlica)
MET = falcovaná krytina (len v materiáloch CU a TZ)
lemovanie pre vysokú plochú krytinu
EZI = plochá krytina nad 25 mm (bobrovka, šindel, figaro)
ZSD = plechová krytina typu click (plechová krytina pripomínajúca falcovanú krytinu)
MUN = prejzová krytina

5 EDR Rx WD 1x1 ZIE AL 5/7 = materiál:

AL = hliník vo farbe Antracit Metallic
CU = meď
TV = titánzinok (predzvetraný modrošedý)
RL = ľubovoľný odtieň podľa vzorníku farieb RAL (hliník)

6 EDR Rx WD 1x1 ZIE AL 5/7 = veľkosť:

5/7 = vonkajší rozmer strešného okna (viď zoznam rozmerov), v tomto prípade 540 (š) x 780 (v) mm

RotoQ

EDW 1x1 AL 055/078 P_ = **zadanie**
1 2 3 4 5 **objednávky**

1 EDW 1x1 AL 055/078 P_ = označenie lemovania:

EDW = lemovanie pre strešné okná do profilovanej krytiny
EDS = lemovanie pre strešné okná do plochej krytiny
EDB = lemovanie pre strešné okná do plochej krytiny so skladanými bokmi (strešné bitumenové šindle, bobrovka v šupinovom krytí, bridlica)
EDX = krycie plechy rámu

2 EDW 1x1 AL 055/078 P_ = zostavy lemovaní:

1x1 = lemovanie pre jedno okno
1x2 = lemovanie pre dvojicu okien nad sebou
2x1 = lemovanie pre dvojicu okien vedľa seba
2x2 = lemovanie pre zostavu štvorice okien a pod.
1. číslo = počet okien vedľa seba v zostave
2. číslo = počet okien nad sebou v zostave

3 EDW 1x1 AL 055/078 P_ = materiál:

AL = hliník vo farbe Antracit Metallic
CU = meď
TV = titánzinok (predzvetraný modrošedý)
RL = ľubovoľný odtieň podľa vzorníku farieb RAL (hliník)

4 EDW 1x1 AL 055/078 P_ = veľkosť:

055/078 = k rozmeru strešného okna 550 (š) x 780 (v) mm

5 EDW 1x1 AL 055/078 P_ = lemovanie pre model okna:

P_ = pre okná variantu Plus
S_ = pre okná variantu Standard

Systém objednávok – vnútorné doplnky

Designo

ZJA M R6/R8 W 1-J24 5/7 = **zadanie**
1 2 3 4 5 6 objednávky

1 ZJA M R6/R8 W 1-J24 5/7 = vnútorné doplnky:

ZRE = rolety Exclusiv (svetlopriepustná, vodiace lišty)
ZRS = rolety Standard (svetlopriepustná, na háčiky)
ZRV = zatemňujúce rolety (vodiace lišty)
ZJA = lamelové žalúzie
ZFA = plisované rolety

2 ZJA M R6/R8 W 1-J24 5/7 = ovládanie:

M = manuálne
E = elektrické
D = duo

3 ZJA M R6/R8 W 1-J24 5/7 = typový rad strešných okien:

R4/R7 = okná radu R4 alebo R7
R6/R8 = okná radu R6 alebo R8

4 ZJA M R6/R8 W 1-J24 5/7 = farba lišt:

AL = hliník prírodný (hodí sa k dreveným strešným oknám a plastovým strešným oknám v drevenom dekore)
W = biela (hodí sa k plastovým strešným oknám)

5 ZJA M R6/R8 W 1-J24 5/7 = farba dekoru:

napr.
1-J04 – cenová skupina 1
2-J22 – cenová skupina 2

6 ZJA M R6/R8 W 1-J24 5/7 = rozmery strešných okien:

5/7 = vonkajší rozmer rámu strešného okna 540 (š) x 780 (v) mm

RotoQ

ZRV QM AL 055/078 1-V01 = **zadanie**
1 2 3 4 5 6 objednávky

1 ZRV QM AL 055/078 1-V01 = vnútorné doplnky:

ZRE = rolety Exclusiv (svetlopriepustná, vodiace lišty)
ZRB = rolety Basic (svetlopriepustná, na háčiky)
ZRV = zatemňujúce rolety (vodiace lišty)
ZFA = plisované rolety

2 ZRV QM AL 055/078 1-V01 = typový rad strešných okien:

Q = okná radu RotoQ

3 ZRV QM AL 055/078 1-V01 = ovládanie:

M = manuálne
E = elektrické

4 ZRV QM AL 055/078 1-V01 = farba lišt:

AL = hliník prírodný (hodí sa k dreveným strešným oknám a plastovým strešným oknám v drevenom dekore)
W = biela (hodí sa k plastovým strešným oknám)

5 ZRV QM AL 055/078 1-V01 = rozmery strešných okien:

055/078 = k rozmeru strešného okna 550 (š) x 780 (v) mm

6 ZRV QM AL 055/078 1-V01 = farba dekoru:

1-V01 = cenová skupina 1
2-V26 = cenová skupina 2
3-V56 = cenová skupina 3

Umiestnenie výrobných štítkov okien Designo podľa typu strešného okna

Pomocou údajov uvedených na typovom štítku vám môžeme efektívnejšie a rýchlejšie pomôcť či poradiť. Ak chcete nájsť typový štítek, otočte okno do umývacej polohy. Červený štítek sa nachádza v miestach podľa typového radu okna:

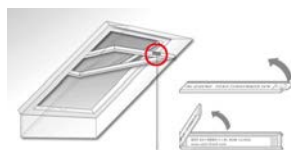

Kyvné a výklopné/kyvné okno
 R6/R8
 Kyvné okno RotoQ

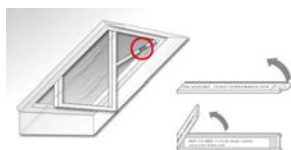

Kyvné a výsuvno-kyvné okno
 R4/R7

U doplnkov nájdete typový štítek:



Vonkajšie doplnky

Na spodnej lamеле z vnútornej strany (pohľad cez zasklenie)



Vnútorné doplnky

Na spodnej lište, pohľad z vonkajšej strany zasklenia (umývacia poloha okna)

System objednávok – vonkajšie doplnky

Designo

ZRO E R6/R8 5/7 = zadanie objednávky

2 3 4

1 ZRO E R6/R8 5/7 = vonkajšie doplnky:

ZRO = vonkajšie lamelové rolety
ZMA = elektricky ovládané protisľnečné rolety
ZAR = manuálna protisľnečná roleta Screen

2 ZRO E R6/R8 5/7 = ovládanie:

M = manuálne
E = elektrické, ovládané prepínačom
EF = elektrické, ovládané diaľkovým ovládačom
SF = elektrické, na solárny pohon s diaľkovým ovládačom

3 ZRO E R6/R8 5/7 = typový rad strešných okien:

R4/R7 = okná radu R4 alebo R7
R6/R8 = okná radu R6 alebo R8

4 ZRO E R6/R8 5/7 = rozmery strešných okien:

5/7 = vonkajší rozmer rámu strešného okna 540 (š) x 780 (v) mm

RotoQ

ZRO QE AL 055/098 = zadanie objednávky

3 4 5

1 ZRO QE AL 055/098 = označenie doplnku:

ZRO = vonkajšie lamelové rolety
ZMA = elektricky ovládané rolety proti slnku
ZAR = manuálna roleta Screen proti slnku

2 ZRO QE AL 055/098 = typový rad strešných okien:

Q = okná radu RotoQ

3 ZRO QE AL 055/098 = ovládanie:

E = elektrické, ovládané prepínačom
F = elektrické, ovládané diaľkovým ovládačom
S = elektrické, na solárny pohon s diaľkovým ovládačom

4 ZRO QE AL 055/098 = k oknám s označením AL:

AL = vo farbe Antracit Metallic R703, k oknám s označením AL

5 ZRO QE AL 055/098 = veľkosť strešného okna:

055/078 = k rozmeru strešného okna 055/078



Vonkajšie a vnútorné doplnky nie je možné vrátiť späť.

Záruka Roto

Názov Roto znamená kvalitu. Vysoko hodnotné materiály, technológie, ktoré udávajú smer a mnohoročné skúsenosti vo výrobe pokrokových strešných okien vám poskytujú istotu. Za to vám ručíme svojím menom.



Okrem zákonných nárokov, ktoré ako náš zákazník máte vo vzťahu k prípadným vadám a ktoré touto zárukou nie sú nijako obmedzené, rozširujeme pre konečných odberateľov* záruku na strešné okná Roto zakúpené po 1. januári 2016 v členskom štáte EÚ.

Na výrobky Roto zakúpené po 1. februári 2019 bol upravený systém záruk pre konečných spotrebiteľov:

a) 15 rokov záruka na materiál strešných okien Roto v prípade:

- + rozbitie skla krúpami pri oknách s vonkajším bezpečnostným zasklením ESG
- + prasknutie či zlomenie ktoréhokoľvek dielu kovania
- + prasknutie profilu rámu alebo krídla

b) 5 rokov záruka na:

- + materiálové, konštrukčné a/alebo výrobné vady na strešné okná a lemovanie Roto obecne
- + tvorbu kondenzátu vo vnútri izolačného dvojskla (nie na povrchu)

c) 2 roky záruka na:

- + materiálové, konštrukčné a/alebo výrobné vady na príslušenstvo strešných okien Roto (vonkajšie a vnútorné tieniace prvky, diaľkové ovládače a pod.)
- + elektrické a pohyblivé časti strešných okien
- + náhradné diely dodané a namontované v rámci záručného servisu

Začiatok záruky:

Záručná doba začína dňom zakúpenia alebo – v prípade montáže odbornou firmou – dňom montáže strešného okna. Dátum zakúpenia alebo montáže musí byť doložený predajným dokladom. Reklamácie prijímame písomne aj elektronicky.

Obmedzenia záruky:

Zo záruk uvedených v **bodoch b) a c)** sú vylúčené vady, ktoré nie sú spôsobené materiálovou, konštrukčnou a/alebo výrobnou vadou samotných výrobkov Roto, ale sú spôsobené chybnou montážou, nesprávnym zaobchádzaním, nerešpektovaním montážnych návodov a návodov na údržbu, neodbornými alebo nepatričnými zásahmi či opravami, použitím iných než originálnych Roto dielov a/alebo doplnkov a bežným opotrebovaním. Záruka sa vzťahuje len na vady, ktorých príčina je datovaná najneskôr dňom predaja alebo montáže výrobku, nevzťahuje sa teda na vady spôsobené iným subjektom. V takých prípadoch nás prosím kontaktujte, pomôžeme vám nájsť riešenie.

Zo záruk uvedených v bodoch a), b) a c) sú ďalej vylúčené vady či škody spôsobené nesprávnym zaobchádzaním, nedostatočným vetraním, zlou údržbou alebo kondenzátom. Rozbitie skla je zo záruk uvedených v bode b) vylúčené.

- optický respektíve estetický vzhľad, ako napr. zvlnená alebo ovisnutá látka, lamely apod., ak toto nebráni bezproblémovému užívaniu
- odchýlky vo farebnosti a vo farebnej stálosti pri látkach doplnkov, pri plastových dieloch atď., spôsobených slnečným žiarením, kyslými dažďami alebo inými vplyvmi pôsobiacimi na zmenu materiálu
- viditeľná korózia predovšetkým u kovových dielov a skla, ktorá nemá vplyv na funkčnosť
- kondenzát, rovnako ako ďalšie možné z toho plynúce poškodenia vodou, ktoré vznikajú ako následok vlhkosti a/alebo rozdiely teplôt vo vnútri a mimo
- štruktúra drevených profilov
- bežné opotrebenie, napr. u tesnenia po 5-tich rokoch
- rozbitie skla inak ako je uvedené v bode a).

Záručný servis:

Materiálové alebo výrobné vady odstránia v rámci záruk uvedených v bodoch b) a c) na vlastné náklady naši servisní technici, poprípade predajcom poverený servisný partner. Podľa povahy vady môžeme na základe vlastného rozhodnutia výrobok opraviť, vymeniť, zadarmo zaslať náhradné diely. Zaslanie náhradných dielov prichádza do úvahy v prípadoch, kedy zákazník môže vadný diel sám a bez problémov vymeniť.

V rámci záruk uvedených v bode a)

sa naše plnenie obmedzuje na bezplatnú dodávku príslušných náhradných dielov, ich prípadná montáž a demontáž poškodených dielov bude vykonaná za úplatu. Ak by sa už niektoré náhradné diely nevyrábali, nahradíme ich inými zodpovedajúcimi náhradnými dielmi.

V súvislosti s výmenou náhradných dielov v prípade malých porúch, je na rozhodnutí spoločnosti ROTO, či je potrebný zásah servisného technika, alebo či si zákazník môže daný diel vymeniť sám.

Uplatnenie záruky:

Práva vyplývajúce zo záruk sú viazané na uplatnenie reklamácie, a to bezodkladne po objavení závady písomnou alebo elektronickou formou u našej spoločnosti:

ROTO střešní okna s.r.o.
Průmyslová 1306/7
102 00 Praha 10-Hostivař
tel.: +420 270 003 398
fax: +420 271 750 187
roto.cz@roto-frank.com
www.roto-frank.sk

Reklamácie sú vybavované bezodkladne, v primeranej lehote s prihliadnutím na okolnosti daného prípadu.

Pozáručný servis:

Predávajúci ponúka aj možnosť plateného pozáručného servisu, ktorý sa riadi aktuálnymi „Servisnými podmienkami“.

* pre účely tejto záruky je konečným odberateľom fyzická alebo právnická osoba, ktorá vlastní výrobok ROTO nainštalovaný alebo k tomu určený.

Naše realizácie



Kontakty

Slovenská republika

Región 1:

Kraj Bratislavský, Trnavský, Nitriansky, Trenčiansky, Žilinský (okresy: Žilina, Bytča, Čadca, Kysucké Nové Mesto, Martin, Turčianske Teplice), Banskobystrický (okresy: Banská Štiavnica, Krupina, Veľký Krtíš, Žarnovica, Žiar nad Hronom)

 (+421) 911 971 555

Región 2:

Kraj Košický, Prešovský, Žilinský (okresy: Dolný Kubín, Liptovský Mikuláš, Námestovo, Ružomberok, Tvrdošín), Banskobystrický (okresy: Banská Bystrica, Brezno, Lučenec, Detva, Poltár, Revúca, Rimavská Sobota, Zvolen)

 (+421) 911 890 555

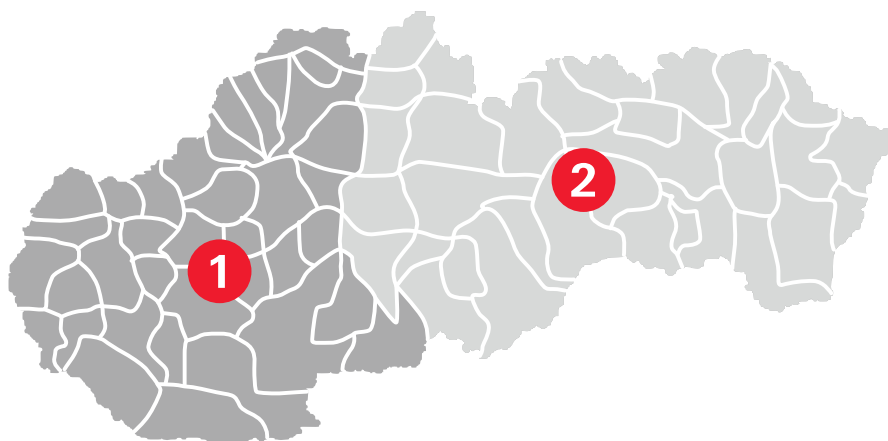

Technická podpora

 (+421) 911 870 555

 www.ROTO-frank.sk

Máte reklamáciu / technické riešenie?



Pre riešenie technického druhu vyplňte, prosím, servisný kontaktný formulár. Následne vás budeme kontaktovať.

Hlavná strana



Máte všeobecné otázky k produktom alebo k cene?



Pre otázky všeobecného charakteru vyplňte prosím všeobecný kontaktný formulár. Následne vás budeme kontaktovať.

Cenník online



Naše realizácie



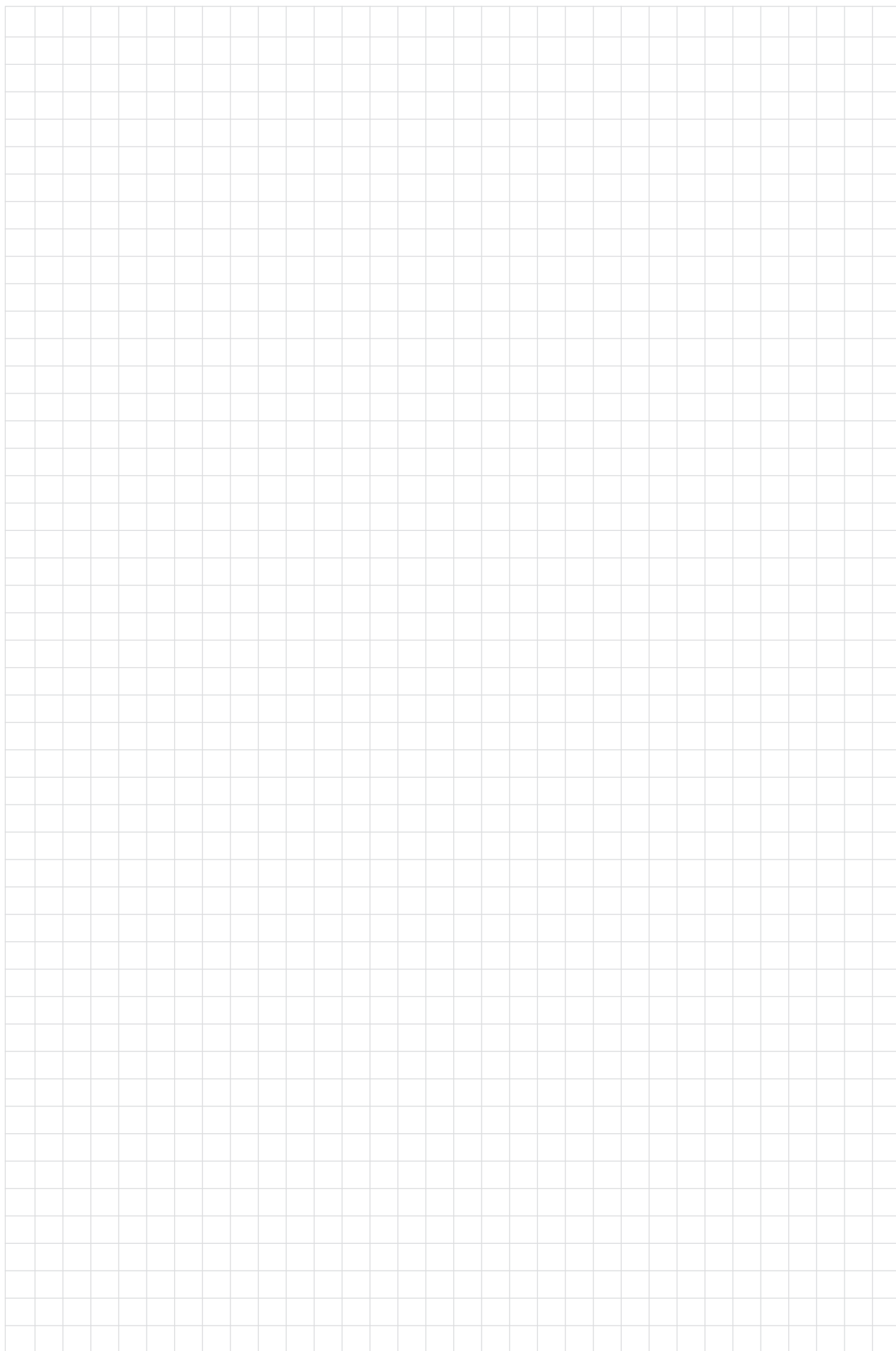

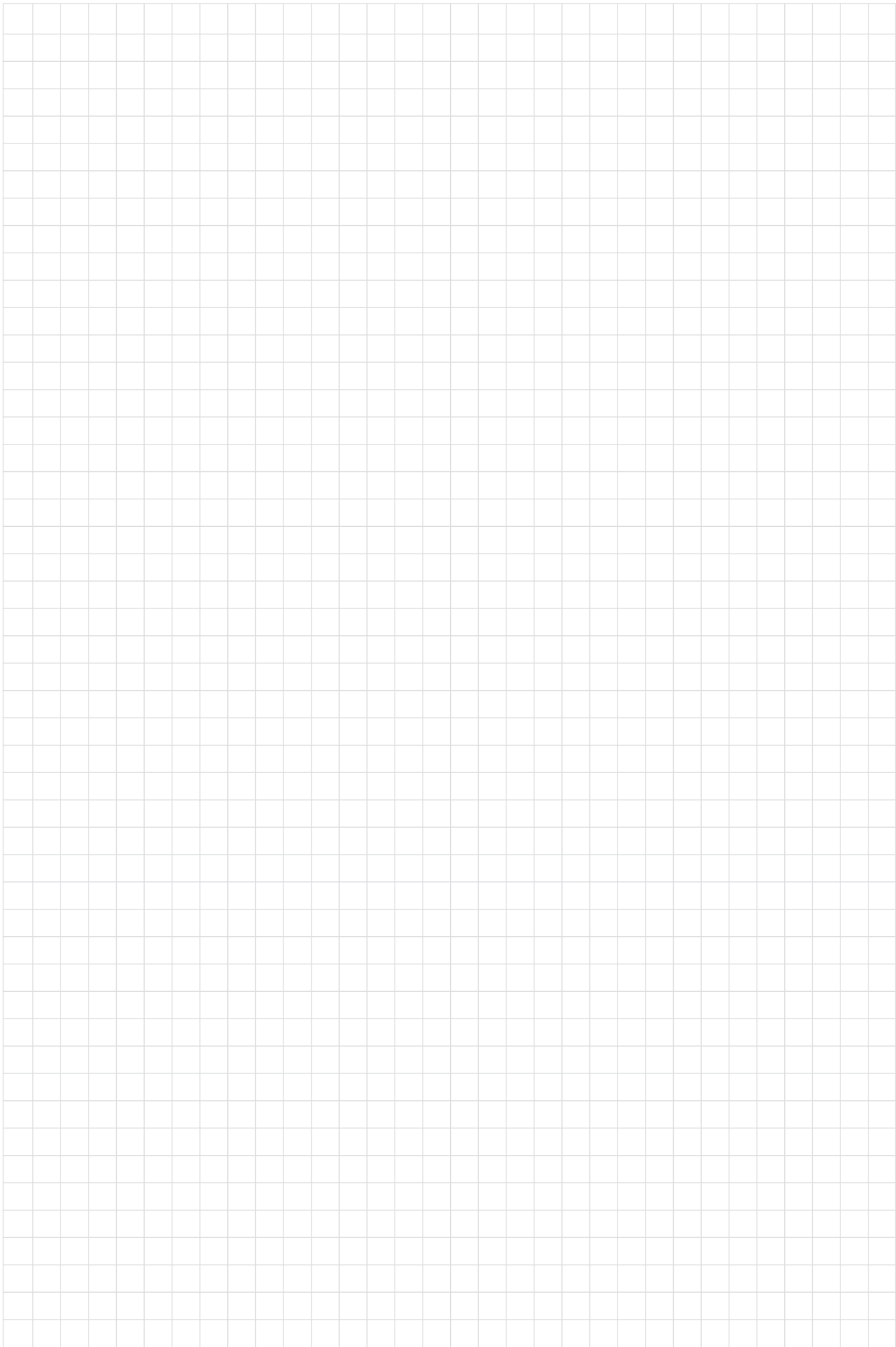

ROTO strešní okna s.r.o.

Průmyslová 1306/7
102 00 Praha 10 – Hostivař
Česká republika

Tel: (+420) 272 651 428

E-mai: roto.cz@roto-frank.com

www.roto-frank.sk

